



Attachements et Composants Calcinables Préfabriqués

CATALOGUE/MANUEL TECHNIQUE
pour Dentistes et Prothésistes



8^{ème} édition

W o r l d L e a d e r i n D e n t a l A t t a c h m e n t s

WORKSHOP CLINIQUE OVERDENTURE SUR DENTS NATURELLES IMPLANTOLOGIE ET CFAO



Le but principal du workshop est de fournir les meilleures indications pour une conception et construction des barres sur implants tout en donnant informations sur la conservative et sur les prothèses sur racine. Rhein83 veut supporter le dentiste avec des protocoles de travail innovants en overdenture avec les plus modernes techniques sur barre et cfao.

COURS UNIVERSITAIRES COURS MASTER SUR PROTHESE REMOVIBLE, TRADITION ET INNOVATION DES SYSTEMES DE RÉTENTION



Cours universitaires dédiés à la présentation de solutions innovantes dans la planification des projets prothétiques. Fonction, esthétique, évaluation phonétique du patient ainsi que ses conditions économiques et attentes. Présentation de cas cliniques et analyse supportés par séances pratiques sur modèles avec étudiants du monde entier. Programmes d'échange avec universités internationales, cours post-diplôme, concours internationaux et beaucoup plus encore!

NIVEAU BASIC

Introduction aux techniques Rhein83 pour attachements intra-couronnelles et extra-couronnelles. Procédures innovantes qui permettent de réduire les temps de travail et les coûts avec les composants préfabriqués en plastique. Overdenture directe et implantologie pour toutes les maisons implantaires.

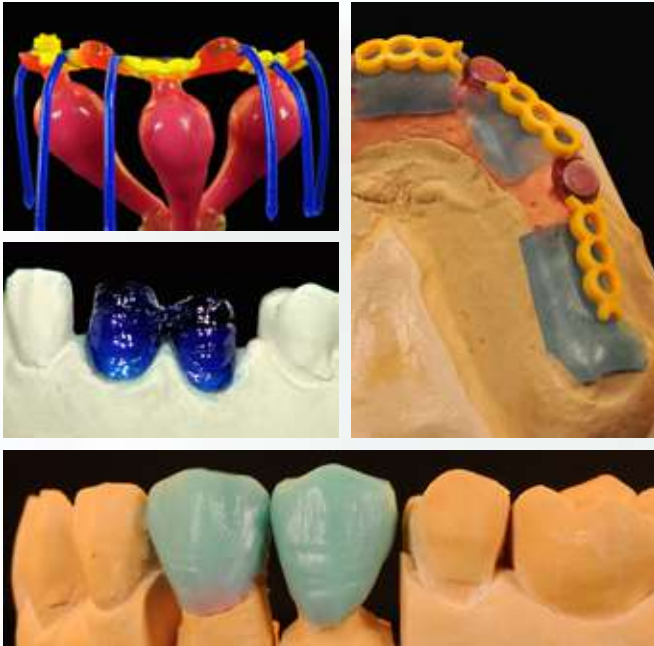

NIVEAU MASTER

Vue approfondie des concepts du cours basique avec un attention particulière sur les prothèses sur implants et sur les techniques de numérisation. Solutions simples et efficaces en cas cliniques complexes.

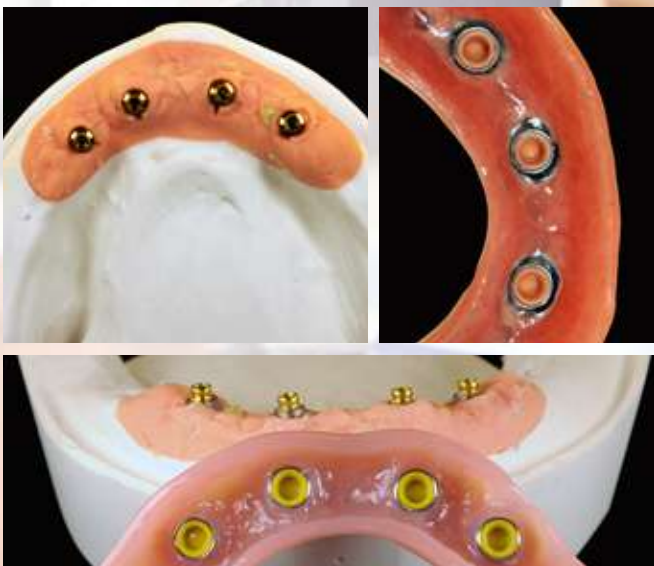

RHEIN83 NAISSANCE, DÉVELOPPEMENT ET ÉVOLUTION

Les attachements sphériques existent depuis des années. Mais ces attachements n' étaient pas acceptés par tout le monde de l'art dentaire. Et alors voilà l'idée de rendre ces attachements élastiques! Une tête aplatie et l'élasticité de la gaine rétentive sont les résultats de ces changements innovants et ont permis à cette technique d'être une des plus utilisées au monde. Rhein83 est en affaires depuis le 1983 et aujourd'hui elle est copiée dans le monde entier; des copies qui reproduisent les formes mais pas les matériels, ce qui change de façon significative les résultats fonctionnels. Notre recherche est non seulement orientée vers l'étude de nouveaux produits, mais aussi essaye sans cesse de perfectionner ceux qui ont été utilisés pendant de nombreuses années. Les attachements dentaires sont de petits mécanismes soumis à un mouvement continué, aux chocs et aux modifications orales et bien sûr nécessitent d'un entretien et de révisions périodiques. Certains produits ont été conçus pour le maintien et la restauration de la fonctionnalité, de toute la prothèse, directement alors qu'ils sont dans la bouche des patients. Les connaissances et les compétences de Rhein83 sont sans cesse enrichies par les contributions des dentistes et des techniciens de laboratoire, et s'améliorent tout les jours pour offrir et développer des nouveaux produits.

Ezio Nardi



1983 - 2018

RECHERCHE ET INNOVATION

Depuis 35 ans Rhein83 innove les performances des attachements dentaires avec des matériaux et des géométries qui permettent de satisfaire toute demande technique.

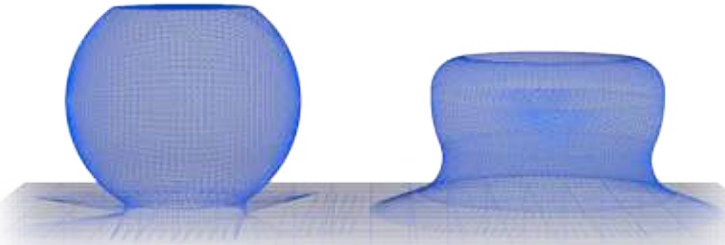

NOUVEAU OT EQUATOR PROFILE

Evolution de la sphère en héli-sphère, dimensions réduites et même stabilité et fonctionnalité!

INNOVATIONS TECHNIQUES POUR TOUT LE MONDE!



RHEIN83 NAISSANCE, DÉVELOPPEMENT ET ÉVOLUTION.....	2
INDEX GÉNÉRAL	3
CONCEPTS DE FRICTION ET RÉTENTION	4
ASSORTIMENT DE GAINES RÉTENTIVES.....	5
OT EQUATOR CALCINABLE.....	6-7
OT EQUATOR POUR IMPLANTS	8-9
OT EQUATOR ELASTIC SEEGER	10-11
ATTACHEMENTS FILETÉS.....	12-13
OT CAP & OT CAP TECNO - PROTHÈSES COMBINÉES	14-15
OT BOX MONO	16
OT STRATEGY - PROSTHÈSES COMBINÉES	18-19
OT STRATEGY/STEADY.....	20
OT STRATEGY & OT CAP PROJET PROTHÉTIQUE	21
SPHÈRES OT CAP CALCINABLES- OT CAP TITANE + TiN SYSTÈMES POUR OVERDENTURE DIRECTE	22-23
S.P.L. PIVOTS EN TITANE FLEX - BLOCK SYSTÈMES POUR OVERDENTURE DIRECTE.....	24-25
OT BOX, CLASSIC - SPECIAL - SQUELETTES DE RENFORT SANS DUPLICATION.....	26-27
OT REVERSE 3 SYSTÈMES POUR OVERDENTURE DIRECTE	28-29
SPHÈRES RECONSTRUCTRICES: SPHÈRE CONCAVE - OT EQUATOR	30
SPHÈRES RECONSTRUCTRICES: SPHÈRE SOLIDE	31
OT BAR MULTIUSE.....	32-33
OT VERTICAL	34-35
OT UNILATERAL	36-37
VERROU OT LOCK	38-39
ATTACHEMENTS POUR OVERDENTURE SUR IMPLANTS: SPHERO FLEX - BLOCK, ANNEAUX DIRECTIONNELS	40-41
ATTACHEMENTS POUR OVERDENTURE SUR IMPLANTS: ANNEAUX DIRECTIONNELS SYSTÈME UNIVERSEL "ANTI-DÉVIEMENT"	42
MINI PARALLELOMÈTRE AVEC BASE PIVOTANTE ET JAUGE POUR HAUTEUR GENCIVALE	43
IMPLANTOLOGIE: KIT D'EXTRACTION DE VIS IMPLANTAIRE CASSÉE	44-45
INDICATIONS ET CONSEILS TECHNIQUES.....	46
MODÈLES DE DÉMONSTRATION ACRILIQUES.....	47
SPÉCIFICATIONS - DIMENSIONS	48-49-50
KITS ET CODES	51-52-53-54-55
RHEIN83 DANS LE MONDE.....	56
SOCIAL MEDIA ET PUBLICATIONS	57

COMPARAISON ENTRE GAINES RIGIDES ET ÉLASTIQUES

Caractéristiques et fonctionnalité rétentive

GAINES À FRICTION:
MATÉRIAUX RIGIDES
 • PLASTIQUES ACETALIQUES
 • MÉTAUX
 (couche mince)

La superficie de friction est très réduite à cause de la rigidité du matériau

SUPERFICIE DE FRICTION

Le matériau rigide ne se comprime pas et n'assure donc pas une superficie d'appui suffisante au niveau et en dessous de l'équateur de la sphère.

FLEXION DE LA PAROI

Avec des matériaux rigides il y a seulement une flexion de la paroi de la gaine

ABSENCE DE RÉSILIENCE

Malgré le méplat de la tête de la sphère, un matériau rigide ne permet pas d'avoir une flexion verticale

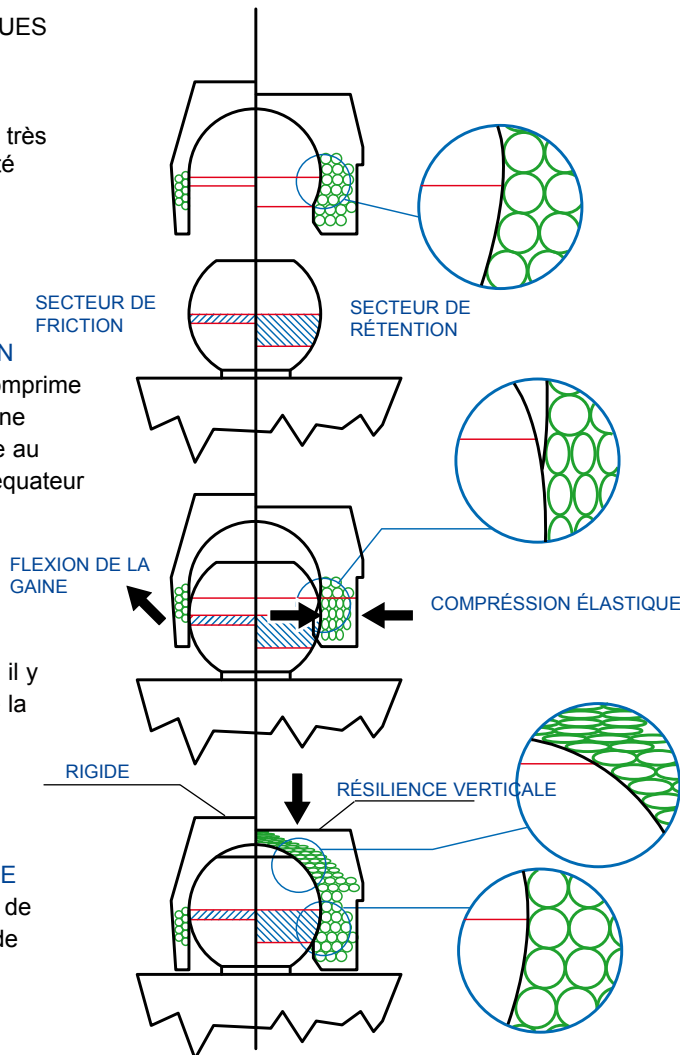

GAINES RÉTENTIVES:
MATÉRIAUX ELASTIQUES
 • NYLON
 • TEFLON
 (couche épaisse)

Les matériaux élastiques permettent d'agrandir la superficie de travail de la gaine.

SUPERFICIE DE RÉTENTION

Les matériaux élastiques permettent une plus grande rétention au dessous de l'équateur sphérique.

COMPRÉSSION ET RÉTENTION

Avec des matériaux élastiques, la paroi de la gaine peut se comprimer et retourner à sa forme d'origine.

RÉSILIENCE VERTICALE

L'espace entre le méplat de la sphère et la gaine élastique permettent d'éviter les traumatismes et assurent une résilience verticale.

RHEIN83 - DESIGN ET FONCTION

Rhein83 a toujours fabriqué des attachements avec des rétentions élastiques afin d'éliminer tant que possible le phénomène de friction. Nous sommes convaincus que les attachements peuvent être classés comme: RIGIDES ou RÉSILIENTS. Selon Rhein83, il est très important de concevoir un système de composants efficaces pour le dentiste et pour le prothésiste dentaire afin de leur permettre de fabriquer des structures rigides ou résilientes. En utilisant, les rétentions élastiques Rhein83, les fonctions des attachements sont étendues.

L'élasticité permet de contrôler la flexion et la résilience mais aussi d'amortir les chocs. Dans le cas de prothèses totales ou d'édentations unilatérales, la rétention et la résilience peut être contrôlée par l'assortiment de gaines ayant chacune des propriétés élastiques différentes. Lorsque ces attachements sont employés pour des structures rigides avec fraisage, la sphère et la gaine fonctionnent comme un bouton pression. Néanmoins, leur fonction assurera une position stable.



Mouvement vertical



Rétention rigide

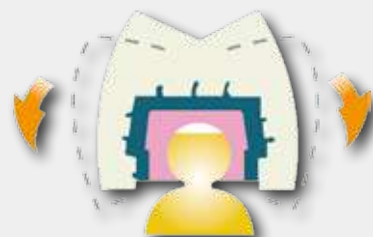

Mouvement dans toutes les directions

GAINES CLASSIQUES DIMENSIONS: NORMO ET MICRO

Couleurs des gaines de rétention

GAINES TRANSPARENTES
RÉTENTION STANDARD



Légèrement élastique

Durée de vie maximale: 12 mois
Rétention en grammes: Normo 1300g / Micro 1100g

GAINES ROSES
RÉTENTION SOUPLE



Élastique

Durée de vie maximale: 12 mois
Rétention en grammes: Normo de 900g / Micro 800g

GAINES JAUNES
RÉTENTION TRÈS SOUPLE



Très élastique

Durée de vie maximale: 12 mois
Rétention en grammes: Normo 500g / Micro 450g

GAINES VERTES
ÉLASTIQUES ET
GOMMEUSES



Caractéristiques:

Extrêmement Élastique « Gommeuse »
Excellente adhésion à la sphère.
Rétention en grammes: Normo 350g / Micro 200g

EXTRA RÉSILIENTE
GAINES OR
LÉGÈREMENT ÉLASTIQUES



Caractéristiques:

Peuvent être utilisées en overdenture où la résilience et les mouvements verticaux sont nécessaires
Rétention en grammes: Normo 500g / Micro 450g

EXTRA RÉSILIENTE
GAINES ARGENT
ÉLASTIQUES ET GOMMEUSES



Caractéristiques:

Peuvent être utilisées en overdenture où la résilience et les mouvements verticaux sont nécessaires
Rétention en grammes: Normo 350g / Micro 200g

GAINES POUR
LE LABORATOIRE



Caractéristiques:

Gaines utilisées pour les procédures de laboratoire

GAINES TITANE
GAINES AVEC ANNEAU
EN TITANE



Caractéristiques:

Gaines en nylon ayant à l'intérieur un anneau en titane
Excellente durée de vie. Peuvent être utilisées pour toutes les sphères en titane etc ...
Rétention en grammes: Normo 1500g / Micro 1300g

GAINES RÉTENTIVES
AVEC DIAMÈTRE
INTERNE RÉDUIT
RÉTENTION STANDARD



Caractéristiques:

Diamètre interne réduit pour sphères Normo 2.25mm et Micro 1.6mm
Rétention en grammes: Normo 2,25mm 1300g / Micro 1100g

GAINES RÉTENTIVES
AVEC DIAMÈTRE
INTERNE RÉDUIT
RÉTENTION SOUPLE



Characteristics

Diamètre interne réduit Normo 2.25mm,
Rétention en grammes: 900g

GAINES RÉTENTIVES
AVEC DIAMÈTRE
INTERNE RÉDUIT
RÉTENTION TRÈS SOUPLE



Caractéristiques:

Diamètre interne réduit Normo 2.25mm,
Rétention en grammes: 500g

GAINES RÉTENTIVES
AVEC DIAMÈTRE
INTERNE RÉDUIT
ÉLASTIQUES ET GOMMEUSES



Caractéristiques:

Diamètre interne réduit pour sphères Normo 2.25mm et Micro 1.6mm,
Rétention en grammes: Normo 350g / Micro 200g

BOÎTIERS EN ACIER INOXYDABLE ET TITANE POUR GAINES NORMO ET MICRO

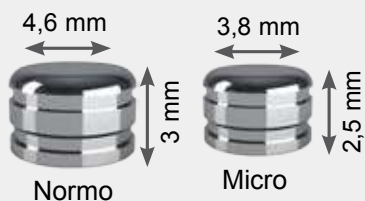

Le nouveau design des boîtiers préfabriqués offre un encombrement réduit et une meilleure stabilité. Ils peuvent être englobés directement dans la résine, soudés ou cimentés dans un squelette. Disponibles aussi en Titane.

FONCTION EXTRA RÉSILIENTE

Les gaines extra résilientes Normo et Micro permettent de amortir les forces de mastication excessives tout en préservant les implants ou les racines.



OT EQUATOR CALCINABLE

Attachement pour Overdentures

OT EQUATOR



OT EQUATOR PROFILE
ATTACHEMENT MÂLE
CALCINABLE

GAINES RÉTENTIVES
OT EQUATOR



BOÎTIER EN ACIER INOX



BOÎTIER EN TITANE



GAINE VIOLETTE
RÉTENTION RIGIDE (2.7Kg)



GAINE TRANSPARENTE
RÉTENTION STANDARD (1.8Kg)



GAINE ROSE
RÉTENTION SOUPLE (1.2Kg)



GAINE JAUNE
RÉTENTION TRÈS SOUPLE (0.6Kg)



GAINE NOIRE
POUR LABORATOIRE



TRANSFERT DE
EMPREINTE
empreinte pick-up



TRANSFERT DE
EMPREINTE
pour porte-empainte
individual



ANALOGUE EN ACIER
pour maître modèle



OUTIL D'INSERTION/
EXTRACTION DES COIFFES
NORMO - MICRO - OT EQUATOR



TIGE POUR PARALLÉLOMÈTRE

CLINIQUE

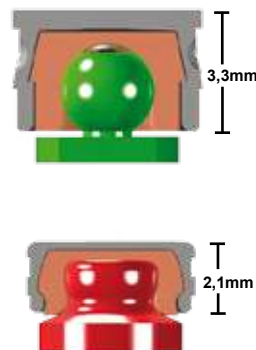
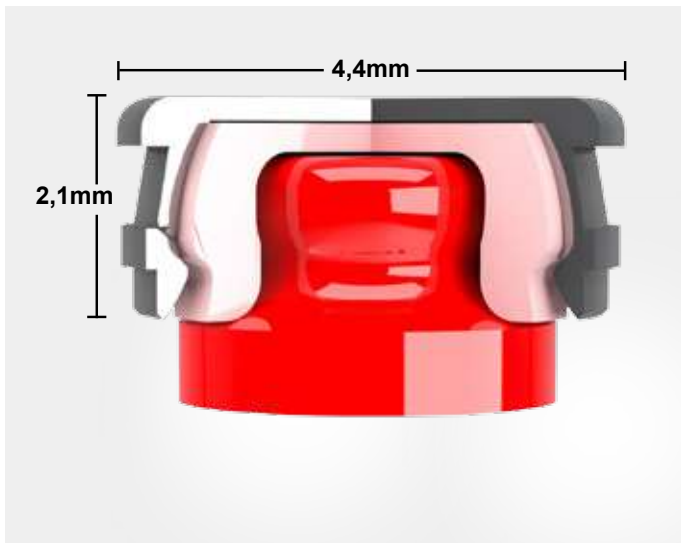

EN CAS D'EXCESSIVE DIVERGEN-
CE, ON PEUT COMBINER L'OT
EQUATOR AVEC UN PILIER UCLA
CALCINABLE.

S'il est nécessaire une résilience supplémentaire pour la prothèse, il est possible de utiliser les gaines de rétention et les boîtiers en métal OT Cap Normo sur les hémisphères OT Equator. La prothèse sera retenue de la même manière et la connexion sera moins rigide. Seulement la dimension de l'attachement changera.

LABORATOIRE

OT EQUATOR CALCINABLE = TECHNIQUE INDIRECTE



Isoler les racines du modèle afin de rébaser avec aise les pivots calcinables.



Utiliser des pivots calcinables plus longs des canaux radiculaires et les rébaser avec de la résine calcinable.



Pendant le durcissement de la résine bouger les pivots (cela évite qu'il restent collés au modèle) et couper l'excédent à la bonne longueur, à la hauteur de la racine



Positionner les calcinables OT Equator dans la position optimale avec la tige du paralléomètre et les coller sur le pivot.



OT Equator en position esthétique et modelisation terminée.



Pour un bon résultat il est conseillé de utiliser un alliage avec dureté Vickers de 240 ou plus.

CONSTRUCTION DU RENFORT DIRECTEMENT SUR LE MAÎTRE MODÈLE



Maître modèle avec les analogues OT Equator. Noter aussi le boîtier en acier inox et la gaine noire de travail.



Appliquer une feuille de cire de 0,5 mm sur le modèle. Remplir les contre-dépouilles du boîtier inoxydable et fixer les connecteurs.



Joindre les pièces au moyen d'une résine calcinable. Recouvrir avec soin le boîtier en acier inoxydable.



Ajouter les tiges de coulée et retirer le renfort du modèle. Vérifier que les boîtiers en acier ne restent pas à l'intérieur.



Fondre le renfort métallique et vérifier son positionnement sur le modèle.



Utiliser du ciment composite pour coller le boîtier en acier dans le renfort.



La structure métallique et le boîtier en acier sont en place.



La prothèse est finie avec le renfort en métal. À travail terminé, les gaines noires sont remplacées avec celles définitives de la rétention correcte.

OT EQUATOR POUR IMPLANTS

Pilier en Titane à faible encombrement

OT EQUATOR

GAINES RÉTENTIVES
OT EQUATOR



BOÎTIER EN ACIER INOX



BOÎTIER EN TITANE



GAINES VIOLETTE
RÉTENTION RIGIDE (2.7Kg)



GAINES TRANSPARENTES
RÉTENTION STANDARD (1.8Kg)



GAINES ROSE
RÉTENTION SOUPLE (1.2Kg)



GAINES JAUNES
RÉTENTION TRÈS SOUPLE (0.6Kg)



GAINES NOIR
POUR LABORATOIRE



PILIER OT EQUATOR
PROFILÉ
EN TITANE + TIN



TRANSFERT DE
EMPREINTE
pour porte-empreinte
individual



TRANSFERT DE
EMPREINTE
empreinte pick-up



ANALOGUE EN ACIER
pour maître modèle

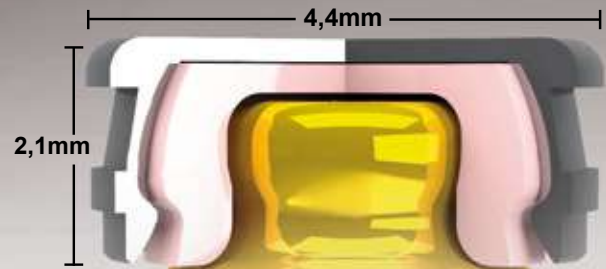

TOURNEVIS CARRÉ
1.25 MM + DOUILLE
pour piliers implantaires
compatible avec la clé à cliquet



CONNECTEUR CARRÉ 1.25mm
pour pièce à main



DOUILLE OT EQUATOR
INTERCHANGEABLE



CLÉ À CLIQUET
MANUELLE
Pour Sphero Block - Flex et Ot Equator
Torque de 15 à 35 Ncm- Torque maximal
50 Ncm, torque suggéré 25 Ncm.



OUTIL D'INSERTION/EXTRACTION DES
COIFFES NORMO - MICRO - OT EQUATOR
DANS LES BOÎTIERS METALLIQUES

Le design du Ot Equator offre à la prothèse une stabilité supérieure par rapport au traditionnel attachement sphérique; OT Equator est particulièrement indiqué pour corriger les divergences jusqu'à 25° parmi les implants sans affecter la fonctionnalité des gaine rétentives. Les gaines sont disponibles en différentes rétentions. ATTENTION : si la divergence des implants dépasse les 25°, il est conseillé d'utiliser les pilier sphériques Sphero Block et Sphero Flex.

Smart BOX

LE BOÎTIER AUTOPARALLÉLISANT POUR COIFFES DE RÉTENTION DE LA LIGNE OT EQUATOR

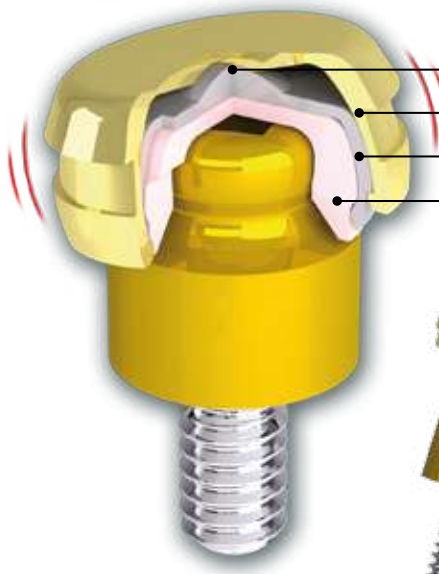

FULCRUM DE ROTATION
BOÎTIER EN TITANE ANODISÉ
MECHANISME PIVOTANT
COIFFE DE RÉTENTION

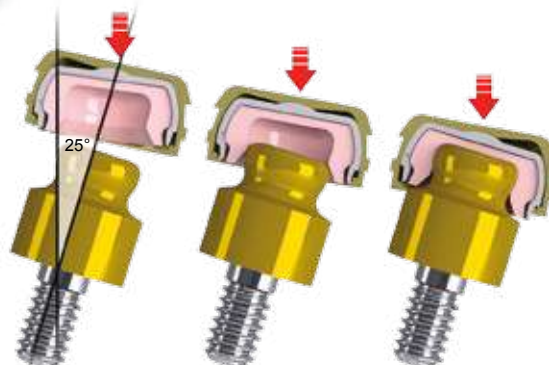

BOÎTIER SMART BOX
AVEC COIFFE NOIRE

COIFFE NOIRE SMART BOX
POUR LE POSITIONNEMENT

INSERTION
NON TRAUMATIQUE

CORRIGE LES
DISPARALLÉLISMES
JUSQU'À 50°

CLINIQUE

POSITIONNEMENT DIRECTE DES GAINES DANS LA BOUCHE



Choisir le pilier OT Equator avec la correcte hauteur gingivale et le visser à l'implant.



Placer le disque de protection sur le pilier OT Equator. Placer le boîtier en acier avec la gaine sur l'attachement.



Vérifier que la position de la prothèse soit correcte avant de rebaser le boîtier en acier.



Remplir les trous dans la prothèse avec de la résine et la positionner dans la bouche du patient.



Retirer la prothèse et vérifier que les attachements soient bien rebasés et stables.



Retirer les disques de protection.



Enlever avec soin l'excès de résine.



La prothèse terminée.

TRANSFERT D' EMPREINTE



Placer le transfert d'empreinte sur le pilier OT Equator.



Insérer l'analogue inox dans le transfert d'empreinte et couler le modèle.

LABORATOIRE

CONSTRUCTION DU RENFORT DIRECTEMENT SUR LE MODÈLE DE TRAVAIL

(POUR LA TECHNIQUE COMPLÈTE VOIR PAGE 7)



Positionner les tiges de fusion, retirer le renfort calcinable en s'assurant que les boîtiers inox se restent pas englobés dans le calcinable et procéder avec la coulée du revêtement.



Renfort métallique avec les boîtiers inox scellées en position avec du ciment composite.

CLINIQUE

FIXATION DU SMART BOX DANS LA BOUCHE DU PATIENT



Visser l'attachement OT EQUATOR avec l'hauteur gingivale correcte.



Positionner le disque de protection sur l'hémisphère OT EQUATOR.



Connecter le SMART BOX sur la hémisphère OT EQUATOR.



Remplir les trous avec de la résine autodurcissante et l'insérer dans la bouche.



Avec la résine durcie, retirer la prothèse et le disque de protection, en s'assurant le correcte positionnement de l'attachement.



Éliminer tout excès de résine de l'intrados de la prothèse.



Retirer la coiffe de positionnement noire avec l'outil d'extraction.



Travail terminé. Insérer la coiffe de rétention souhaitée.

OT EQUATOR ELASTIC SEEGER

Barre à Connexion Passive

OT EQUATOR

New SEEGER

Nouveau!



VIS COUVERCLE EN TITANE

ELASTIC SEEGER AUTO-EXTRACTIBLE

CYLINDRE CALCINABLE POUR ELASTIC SEEGER

PILIER OT EQUATOR PROFILE EN TITANE + TIN



TOURNEVIS CARRÉ 1.25 MM + DOUILLE pour piliers implantaires compatible avec la clé à cliquet.



ANALOGUE EN ACIER pour maître modèle

OUTIL D'EXTRACTION AVEC OUTIL D'INSERTION DU SEEGER

Le but du système OT Equator Elastic Seeger est de créer une connexion passive pour barres implantaires. Le Seeger élastique blanc corrigera les petites imperfections créées lors de la prise d'empreinte ou pendant les passages en laboratoire. Cela réduit le risque que l'assise de la barre sur l'implant ne soit pas passive.

LABORATOIRE



Attachements calcinables OT EQUATOR pour prothèses directes sur racines traitées.



Les attachements calcinables OT EQUATOR sont placés sur la barre pour offrir rétention à la prothèse amovible. On recommande d'utiliser des alliages avec une dureté Vickers d'au moins 240.

CLINIQUE

POSITIONNEMENT DE LA BARRE AVEC SYSTÈME "ELASTIC SEEGER"



Attachements OT EQUATOR en titane filetés aux implants sur lesquels sera vissée la barre avec les "ELASTIC SEEGER"



Barre de connection en métal; le "ELASTIC SEEGER" en PEEK vient inséré dans le cylindre de connection de la barre.



Utiliser l'outil d'insertion "ELASTIC SEEGER" pour insérer le SEEGER sous la contre-dépouille de l'attachement OT EQUATOR.



Anneau SEEGER en position et vis de serrage en titane pour le vissement.



Visser à fond la vis de serrage avec un torque suggéré de 15 N*cm.



Barre vissée; la vis de serrage travaille avec le "ELASTIC SEEGER" et produit une compression qui connecte et passive la barre tout en éliminant la possibilité de dévissements.



Travail terminé. Il est toujours conseillé la construction d'une structure de renfort dans la prothèse.



En cas de contrôle futur, l'extraction du SEEGER sera facilité par sa forme et par l'engagement avec la vis de serrage.

MODÉLISATION DE LA BARRE DIRECTEMENT SUR LE MAÎTRE MODÈLE



Visser les piliers OT Equator aux analogues implantaire.



Placer les cylindres calcinables, puis l'anneau en plastique rouge pour labo sur les pilier; respecter la bonne direction, visser la vis couvercle en titane. Ne pas serrer fort.



Joindre les cylindres calcinables avec de la résine et compléter les détails avec de la cire.



Avant la fusion, retirer l'anneau en plastique rouge pour laboratoire.



La barre fondue sur le modèle.



Le Squelette de renfort sur la barre. Les contre-dépouilles du boîtier en acier inoxydable peuvent être bloquées à l'aide d'un ciment composite pour fixer passivement les boîtiers.



La rétention de la prothèse peut être réglée avec l'utilisation des gaines rétentives. Plusieurs niveaux de rétention sont disponibles et il peuvent être combinés pour atteindre la rétention désirée.



Prothèse terminée.

ATTACHEMENTS FILETÉS avec système de gaine filetée

OT CAP

NORMO/MICRO

SPHÈRE NORMO
HEX 1.3 mm

SPHÈRE MICRO
HEX 0.9 mm

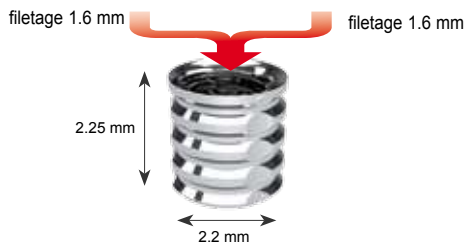

MANCHON FILETÉ À COLLER



OT CAP ESPACEURS
POUR MANCHON
Normo/Micro



TOURNEVIS HEX
HEX 0.9 mm



TOURNEVIS HEX
HEX 1.3 mm

GAINES RÉTENTIVES
OT CAP



BOÎTIERS EN ACIER
OT CAP NORMO / MICRO



BOÎTIERS EN TITANE
OT CAP NORMO / MICRO



OUTIL D'INSERTION/
EXTRACTION DES COIFFES
NORMO - MICRO - OT EQUATOR

DANS LES BOÎTIERS METALLIQUES

OT EQUATOR

OT EQUATOR
TROU CARRÉ

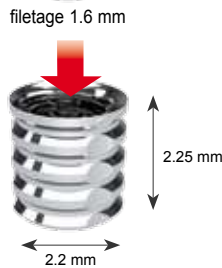

MANCHON FILETÉ À COLLER



TOURNEVIS OT
EQUATOR CARRÉ
+ DOUILLE



BOÎTIERS EN ACIER
INOX ET TITANE
OT EQUATOR



OT EQUATOR
ESPACEUR
POUR MANCHON

GAINES RÉTENTIVES
OT EQUATOR



TIGE POUR
PARALLÉLOMÈTRE
Normo / Micro

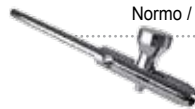

OT CEM CIMENT COMPOSITE
Ciment Métal-Métal

LABORATOIRE



OT EQUATOR

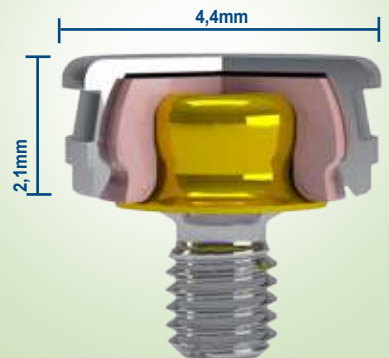

OT CAP - OT EQUATOR POUR BARRES CFAO

SPHÈRE NORMO

039SFN2



Filetage
Standard
de 2 mm

SPHÈRE MICRO

039SFM2



Filetage
Standard
de 2 mm

OT EQUATOR

039SFE2



Filetage
Standard
de 2 mm

PROCÉDURE DE FIXATION DES MANCHONS FILETÉS

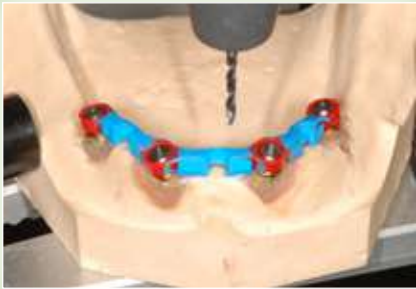

On creuse la barre en correspondance du lieu où on veut placer les attachements.



Isoler la base de l'espaceur et le placer à l'aide du parallélomètre.



Une fois que l'espaceur est en place, achever le modelage.



Ôter avec soin les espaceurs, appliquer les tiges de fusion et fondre la barre.



Visser l'attachement fileté en titane de votre choix (ici la Sphère Micro) dans le manchon fileté.



Placer l'attachement assemblé dans la tige pour parallélomètre. Poser un ciment composite métal-métal autopolymérisant sur le manchon et dans son logement.



Insérer le manchon dans son logement et attendre le durcissement du composite.



Dès que le composite est durci, dévisser l'attachement sphérique et enlever tout excès de composite; vérifier que le manchon est bien collé.



Barre terminée avec tous les attachements vissés dans les manchons collés.

3 ATTACHEMENTS EN OPTION



TROIS OPTIONS MÊME TECHNIQUE

ATTACHEMENTS EXTRACOURONNAIRES CALCINABLES OT CAP - OT CAP TECNO

OT CAP



BARRES CALCINABLES
Normo / Micro

BOÎTIERS EN ACIER
BOÎTIERS EN TITANE
Normo / Micro
pour resine, à souder ou à coller



OT BOX MONO
Normo / Micro



GAINES RÉTENTIVES
Normo / Micro



Transparente • Standard



Rose • Souple



Jaune • Très Souple



Verte • Gommeuse



Noire • pour labo



GAINE TITANE
Normo / Micro

OT CAP TECNO



TIGE POUR
PARALLÉLOMÈTRE
POUR OT CAP
Normo / Micro



TIGE POUR
PARALLÉLOMÈTRE POUR
OT CAP TECNO
Normo et Micro



ALÉSOIR DE RÉTENTION
Normo / Micro



No!ka!



OUTIL D'INSERTION/
EXTRACTION DES COIFFES
NORMO - MICRO - OT EQUATOR

DANS LES BOÎTIERS
METALLIQUES

Les attachements calcinables OT CAP extracouronnaires sont utilisés en prothèse combinée. Pour les projets prothétiques qui requièrent une structure rigide avec fraisage, ils fonctionnent comme des boutons pression. Pour les projets prothétiques résilients sans fraisage, ils fonctionnent comme un amortisseur grâce à l'élasticité de la gaine élastique et à la géométrie de la sphère. De plus, il est possible de contrôler la rétention en choisissant les gaines appropriées. Les OT CAP TECNO sont considérés comme des attachements de précision. La sphère en titane et l'anneau incorporé dans la gaine en nylon sont construits mécaniquement de façon que la précision soit maximale. De plus, pendant les phases de laboratoire la sphère ne subit aucun endommagement ou choc thermique pendant la cuisson céramique.

LABORATOIRE



OT CAP TECNO



Vue du système Ot Tecno, sphères Normo et Micro utilisés avec le même manchon fileté.

OT MONO BOX



OT BOX MONO: l'anneau de positionnement doit être placé sur la sphère avant la duplication

PROTHÈSES COMBINÉES avec attachements extracouronnaires calcinables

CLINIQUE



OT CAP CALCINABLE



Couper la barre.



Avec la tige à paralléliser positionner la sphère en parallèle entre les autres attachements. Compléter le cirage. L'appui sur la tête de la potence ne doit pas être plus bas que la sphère.



Les couronnes terminées. Il est suggéré de protéger dans les phases de laboratoire la sphère avec une gaine noire.



L'attachement terminé. L'appui à la tête de la potence dirige les forces verticales sur la couronne.



Avec la tige à paralléliser positionner la potence en parallèle entre les autres attachements. Compléter le cirage. L'appui sur la tête de la potence ne doit pas être plus bas que la sphère.



Positionner l'attachement dans la tige, y visser le manchon fileté et en utilisant un ciment autopolymérisant coller le tout dans le trou de la potence.



Après que le ciment est durci éliminer tout excès de matériau.



Dévisser l'attachement et vérifier que le manchon soit bien collé et polir.

CONSTRUCTION DU SQUELETTE AVEC MODÈLES DUPLIÉS



OT BOX MONO: l'anneau doit être positionné sur la sphère avant la duplication



modèle duplicata.



Le OT Box Mono calcinable en position et englobé dans le squelette en cire.



Le OT Box Mono en métal avec la gaine noire de laboratoire.

Le **OT BOX MONO** calcinable vous permet de reproduire dans le châssis, la forme correcte du boîtier qui contient la gaine rétentive. Utiliser l'outil d'insertion correcte pour insérer la gaine. Dès que vous entendrez un click la gaine sera en place.



BOÎTIERS CALCINABLES

BOÎTIER CALCINABLE
Taille Normo

ANNEAU DE
POSITIONNEMENT



BOÎTIER CALCINABLE
Taille Micro

ANNEAU DE
POSITIONNEMENT



BOÎTIERS MÉTALLIQUES À SOUDER OU EN TITANE

Le nouveau design des boîtiers en acier offre des dimensions réduites et une meilleure stabilité, ils peuvent être englobés dans la résine, soudés ou collés au squelette. Le nouveau design des boîtiers est disponible aussi en titane.



LABORATOIRE

Dans le cas de faible hauteur, il est préférable d'éviter tout risque pour les dents

SOLUTION A



Protéger le boîtier avec une cire calibrée de 0.5 mm d'épaisseur



Le squelette terminé avec la protection en métal.

SOLUTION B



Pins en cire visant à améliorer la rétention des dents en acrylique.



Le squelette terminé avec les pins en métal.

BOÎTIERS PRÉ-FABRIQUÉS EN ACIER OU EN TITANE POUR LE LOGEMENT DES GAINES

à coller ou à souder au squelette.

Pour obtenir la bonne position, utiliser les ANNEAUX DIRECTIONNES NORMO ou MICRO selon la sphère.



Rhein83 entretient des relations avec des universités et des écoles dentaires tant en Italie que à l'étranger. Parallèlement, Rhein83 participe à conférences, salons et communique au travers des cours pour dentistes et prothésistes et aussi publicités. Cela permet à Rhein83 de jouer un rôle important sur la scène internationale et de figurer comme le leader du secteur dentaire pour les attachements sphériques. Rhein83 est fortement active et concentré sur le développement des produits existants et dans la recherche de nouvelles solutions en utilisant toute sa maîtrise et les meilleures technologies disponibles aujourd'hui.

Rhein83 offre son support technique dans plus de 75 pays au monde.



Ezio Nardi Claudia Nardi Gianni Storni
Fondateur Présidente VP Technologie



CERTIFICATIONS:

Depuis 1996, Rhein83 travaille en conformité avec les normes suivantes

UNI EN ISO 9001:2008

UNI CEI EN ISO 13485:2012 – directive 93/42/EEC

La certification a été assignée par Kiwa Cermet Italia pour toutes les activités liés à la certification C€ pour les produits commercialisés.

Rhein a reçu l'approbation de la FDA pour les États Unis pour commercialiser ses produits sur le marché américain.

Tous les produits sont conçus, fabriqués et vendus en conformité de la norme D.Lgs 37/10.

ATTACHEMENT MICRO VERTICAL



GAINÉ CONÇUE POUR LA DUPLICATION



GAINÉ CONÇUE POUR ÊTRE INSÉRÉE DANS UN BOÎTIER PRÉFABRIQUÉ

GAINES



PATRICE STANDARD
Sphère Ø 1.8 mm
PATRICE LONGUE
Sphère Ø 1.8 mm



Transparente • Standard

Rose • Souple

Jaune • Très Souple

Noire • pour labo

GAINES



ANALOGUE

OUTIL D'INSERTION/
EXTRACTION DES
COIFFES STRATEGY

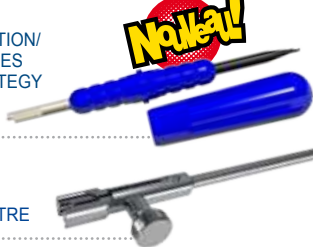

TIGE POUR
PARALLÉLOMÈTRE

Notka!

BOÎTIER EN ACIER
à souder ou
à coller au squelette



POSITIONNEUR STRATEGY
pour un correcte positionnement
du boîtier métallique dans le
squelette

PROFIL DE LA TIGE POUR PARALLÉLOMÈTRE



CÔTÉ A: Pour positionner la SPHÈRE
CÔTÉ B: Pour positionner le STEADY

RENFORT POUR LA SPHÈRE



- La partie calcinable bénéficie d'un renfort situé sous la sphère.
- Le renfort permet à la gaine de ne pas pivoter et de s'aligner automatiquement

Les OT STRATEGY sont des attachements bien précis. Il est important que les sphères soient montées EN parallèle. Cela permettra d'assurer la meilleure fonction de ces attachements.

Les OT Strategy sont les seuls attachements qui bénéficient d'un support parallèle sous la sphère, ce qui permet à la gaine de s'insérer automatiquement. Cela est très important tant sur le plan fonctionnel que sur la durée de vie des gaines élastiques. La petite taille de ces attachements permet de les utiliser dans de nombreux cas mais il est recommandé de faire un fraisage approprié.

Dans les cas où le fraisage n'est pas employé, on préconisera l'option STEADY.

CLINIQUE



LABORATOIRE



Insérer la sphère calcinable dans la tige jusqu'à qu'elle se bloque, et la lier à la base des couronnes.



Pendant la modélisation du squelette la gaine doit être complètement couverte par la cire.

Lorsque la couronne a été coulée avec l'attachement, mettre le positionneur et LE BOÎTIER EN ACIER et dupliquer. Une fois le squelette terminé vous pouvez souder ou coller le boîtier en acier. Si on veut construire directement le boîtier dans le squelette il faut utiliser la gaine jaune et dupliquer le modèle.



Pour obtenir des meilleurs résultats pendant la DUPLICATION, il est conseillé d'utiliser la gaine de rétention JAUNE.



TECHNIQUE DE DUPLICATION: BOÎTIER MODELÉ EN CIRE



Les couronnes avec l'attachement sont terminés et polies. Le fraisage lingual est obligatoire.



La gaine retentive jaune est positionné sur la sphère et le modèle est prêt pour la duplication. Eliminer les contre-dépouilles et dupliquer.



Modèle duplicata avec la gaine reproduite.



Insérer la gaine noire dans le squelette avec l'outil d'insertion OT Strategy.



Squelette complété et positionné sur le modèle.



À prothèse terminée insérer la gaine jaune.



Prothèse terminée.

TECHNIQUE DE SOUDAGE: UTILISATION DES BOÎTIERS PRÉFABRIQUÉS EN ACIER



Couronne et attachement Ot Strategy terminés. Positionneur et boîtier en acier.



Positionneur sur la sphère.



Boîtier en acier positionné sur l'attachement.



Modélisation en cire du squelette.



Première Option: Boîtier en acier soudé au squelette.



Deuxième Option: Boîtier en acier collé au squelette avec ciment anaérobie.



ATTENTION: Insérer la gaine du côté mésial.



CLINIQUE



LABORATOIRE

TECHNIQUE AVEC LA PATRICE STANDARD



Coller la sphère et le STEADY avec une colle universelle; positionner donc la sphère et le STEADY avec la tige.



Le STEADY peut être utilisé entier ou raccourci selon le cas tout en gardant une taille suffisante pour la fonction.



Une fois les couronnes terminées insérer la gaine jaune, éliminer les contre-dépouilles et faire le duplicata.



Modèle duplicata.



Le squelette modelé.



Squelette terminé.

TECHNIQUE AVEC LA PATRICE LONGUE



Coller le STEADY avec une colle universelle à la couronne avec la tige.



Positionner avec la tige la sphère le plus près que possible à la gencive et la coller sur le STEADY.



Le squelette terminé. Le STEADY modelé en accord à la gencive.

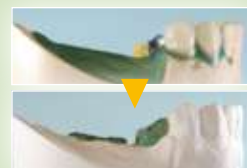

Couronne et STEADY en duplication avec la gaine jaune.



Squelette terminé sur le modèle.



Squelette terminé vue de la gaine.

Optional = STEADY

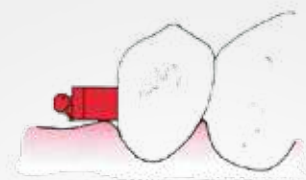

Steady + patrice standard

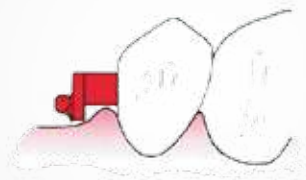

Steady + patrice longue

L'option STEADY est un support supplémentaire de forme conique qui est collé à la patrice lorsque le fraisage n'est pas employé. Cette option peut être utilisée avec la base STRATEGY standard ou longue. Le montage sera donc personnalisé et correspondra pleinement à la philosophie Rhein83.

En l'absence de fraisage, l'option STEADY est une excellente solution de même qu'un « counter attachment ». Dans le cas de selle libre, l'option STEADY évite un déplacement horizontal et tout mouvement de latéralité.

CLINIQUE LABORATOIRE

OT STRATEGY



OT CAP



OT CAP MANDIBULE

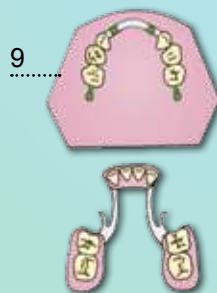
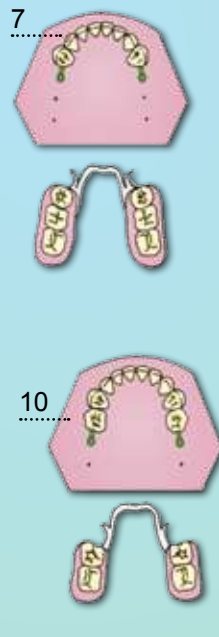

OT CAP MAXILLAIRE

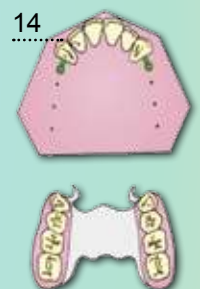



BOÎTIERS EN ACIER
BOÎTIERS EN TITANE
Normo / Micro
pour resine, à souder ou à coller



SPHÈRES
EN TITANE+ TIN
1600 dureté Vickers
À SOUDER OU
À COLLER

SPHÈRES CALCINABLES



NORMO
Verte
Ø 2.5 mm



MICRO
Rouge
Ø 1.8 mm

GAINES RÉTENTIVES Normo / Micro



Il existe également des gaines de taille réduite pour des sphères usées ou endommagées. Elles sont compatibles avec les sphères de 1,6 mm et de 2,2 mm. Voir la liste des pièces pour consulter les codes et les descriptifs.

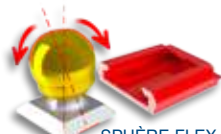

SPHÈRE FLEX
Ø 2.5 mm

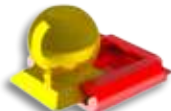

SPHÈRE FIXE
NORMO
Ø 2.5 mm

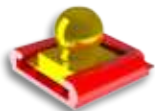

SPHÈRE FIXE
MICRO
Ø 1.8 mm



BASE CALCINABLE



TRANSFERTS DE
EMPREINTE
Normo / Micro



ANALOGUES
Normo / Micro



FORETS MOOSER



DISQUE DE
PROTECTION



TIGE POUR
PARALLÉLOMÈTRE
Normo / Micro



OUTIL D'INSERTION/
EXTRACTION DES COIFFES
NORMO - MICRO - OT EQUATOR

Le design du plateau de la sphère et l'élasticité de la gaine, permettent des mouvements verticaux lors de la mastication. Le nylon a la capacité de compenser les mouvements gingivaux tout en gardant un bonne vie utile grâce à la température constante dans la bouche. Cette expérience a été réalisée avec des dentistes et a démontré que la stabilité de ce dispositif permet de réduire fortement les traumatismes.

CLINIQUE



TRANSFERTS D'EMPREINTE- TECHNIQUE



Mettre les transferts d'empreinte sur les sphères dans la bouche des patients.



les transferts d'empreinte sont en position, les contre-dépouilles du profil externe assurent une position stable dans l'empreinte.



Insérer les analogues dans les gaines jaunes des transferts et couler le plâtre.



Maître modèle avec les analogues en position.

LABORATOIRE



ATTENTION:

Ces attachements peuvent être coulés avec tous les types d'alliages mais il est important d'utiliser un métal ayant une bonne dureté Vickers afin d'éviter une usure prématurée des sphères.

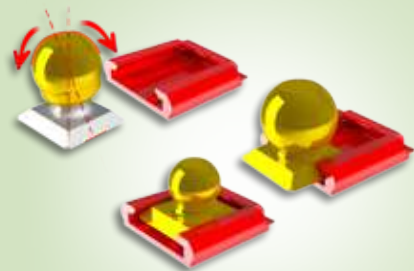

NOUVEAU DESIGN

ADAPTATION FACILE

EMPREINTE DES CANAUX RADICAIRES



Préparer les racines.



Mettre de l'adhésif sur les pivots.

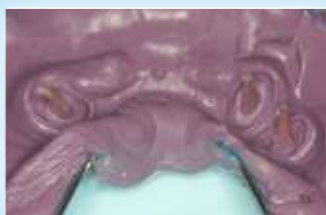

Empreinte à l'élastomère.

ATTENTION:

Dans le but d'obtenir un bon résultat, il est recommandé de fraiser la résine pour créer un espace (en bleu) entre la prothèse et la racine.

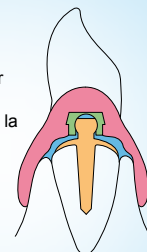

OT CAP - FIXATION DES GAINES DANS LA RÉSINE



Les disques de protection sur les sphères en métal.



Remplir l'espace créé pour les boîtiers avec de la résine et insérer la prothèse dans la bouche et demander au patient de fermer la bouche.



Une fois durcie enlever les disques de protection, ôter la résine en excès et créer de la place autour de la gaine rétentive.



Prothèse terminée.

SPHÈRES CALCINABLES OT CAP - TECHNIQUE



Insérer le pivot calcinable dans le canal radiculaire et le rébaser avec de la résine.



Couper la sphère du pivot au niveau de la racine.



Positionner les sphères calcinables parallèles et perpendiculaires au plan d'occlusion.



Les pivots en métal. Noter comme la sphère en respectant le plan d'occlusion est hors axe par rapport au canal radiculaire.

SPHÈRES OT CAP EN TITANE À COLLER OU SOUDER



Préparer la structure en cire sur la racine en vue de placer la base calcinable.



Une fois posée la sphère en titane dans sa base, finir et polir la cire.



Enlever la sphère de la base avant d'attacher la tige de fusion.



La modélisation terminée avec tige de fusion prête pour être fondue.



En utilisant l'outil transparent vérifier que la sphère glisse sans problème dans sa base.



La sphère en titane dans sa base.



Sceller la sphère en titane avec du ciment composite autopolymérisant ou la souder.



Pivot terminé. La sphère est retenue solidement dans sa base.

PIVOTS POUR OVERDENTURE DIRECTE



**PIVOT FLEX
TITANE+TIN**
plus de 1600 degrés Vickers
sphère "auto-parallélisante"



BOÎTIERS EN ACIER
BOÎTIERS EN TITANE
Normo / Micro
pour resine, à souder ou à coller



GAINES RÉTENTIVES
Normo / Micro



GAINES EXTRA-RÉSILIENTES



**PIVOT BLOCK
TITANE**



**PIVOT AVEC TÊTE À PROFIL
COURT EN TITANE + TIN**
(PLUS DE 1600 VICKERS)



**PIVOT FLEX
TITANE + TIN**
Ø 2.5 mm
3 longueurs



**PIVOT BLOCK
TITANE AVEC TÊTE FIXE**
Sphère NORMO
Ø 2.5 mm
3 longueurs



**PIVOT BLOCK
TITANE AVEC TÊTE FIXE**
Sphère MICRO
Ø 1.8 mm
3 longueurs



PIVOT OT EQUATOR EN TITANE + TIN
AVEC TÊTE À PROFIL COURT
3 hauteurs 10,9,7mm



FRAISES MOOSER



DISQUE DE PROTECTION

Les Pivots Flex sont les seuls à avoir des sphères pivotantes de 2,5mm qui puissent s'aligner automatiquement lors de l'insertion de la prothèse; cela évite des nombreux traumatismes. Les pivots avec tête fixe ont été conçus en deux diamètres 2,5mm et 1,8mm et bénéficient d'une forte conicité de telle sorte qu'ils puissent s'insérer facilement de façon temporaire ou définitive. Si vous les collez avec du ciment provisoire, ils pourront être descellés. Lorsqu'ils sont placés avec du ciment définitif, il est recommandé de faire des rétentions sur la partie conique du pivot. Combinés avec les différentes gaines rétentives Rhein83 selon le cas, ces pivots vous aideront à résoudre des nombreux cas prothétiques. Ils présentent aussi l'avantage d'être simples et économiques.

CLINIQUE

ANNEAUX DIRECTIONNELS - POUR PIVOT BLOCK OU FLEX



Pivot Flex dans des racines divergentes.



Gaines rétentives sans les anneaux directionnels. Les gaines ne sont pas supportés et ont des axes divergents.



Gaines rétentives avec les anneaux directionnels. Les gaines maintenant sont supportés avec le même axe.

ANNEAUX DIRECTIONNELS

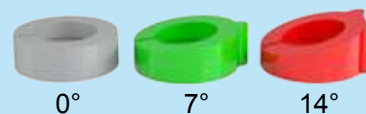

PIVOT BLOCK - POUR SOLUTIONS TEMPORAIRES OU PERMANENTES



Fixer le pivot de façon temporaire avec du ciment provisoire.



Enlever le pivot de la racine avec une pince en tournant délicatement dans les deux sens.



Les pivots sont retirés facilement car leur forme conique facilite la désinsertion.



Dans le but de fixer le pivot de façon définitive, il est recommandé d'utiliser des rétentions et d'utiliser un ciment permanent.

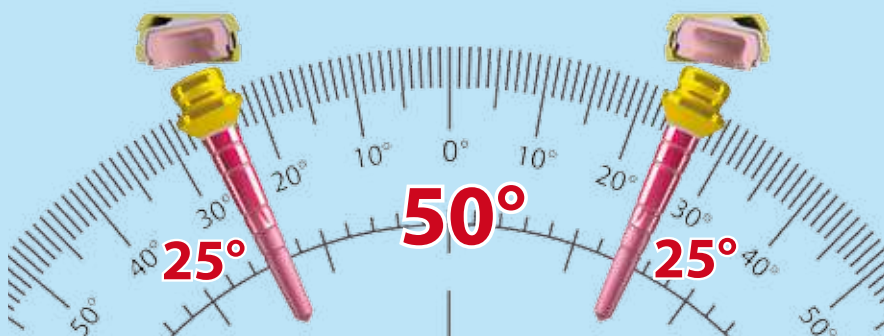

Grâce à l'utilisation du boîtier OT EQUATOR SMART BOX il est possible de corriger les disparallélismes jusqu'à 50 degrés.

PIVOT BLOCK/PIVOT OT EQUATOR: SCÉLLEMENT PERMANENT DANS LA BOUCHE



Préparer la racine au niveau gingival et avec un foret mooser préparer les canaux radiculaires.



Remplir les canaux avec le ciment approprié et insérer les pivots en titane.



Pivot block micro en position; sur la partie conique ont été fait des rétentions avec une fraise pour un scélement définitif.



Mettre les anneaux directionnels correctes et paralléliser les gais sur les sphères. Cela fait procéder avec la prise d'empreinte.



Empreinte en alginate: détail des gaines.



Placer les anneaux directionnels, les disques de silicone et les gaines orientés. remplir les espaces dans la prothèse avec de la résine et la positionner dans la bouche.



Une fois la résine durcie ôter les disques en silicone et les anneaux directionnels et finir la prothèse avec une fraise.



Prothèse terminée.

BARRE CALCINABLE DE CONNEXION

OT Classic BOX

+ CONNECTEUR

OT Special BOX

+ CONNECTEUR



BARRE CLASSIC
NORMO - Verte + Jaune
MICRO - Rouge + Jaune



CONNECTEUR
Connecteur universel calcinable
pour joindre les OT BOX

GAINES RÉTENTIVES
Normo / Micro



GAINES EXTRA-RÉSILIENTES

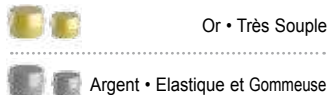

**TRANSFERTS DE
EMPREINTE**
Normo / Micro



BARRE SPECIAL
NORMO - Verte
MICRO - Rouge



ANALOGUES
Normo / Micro

CLINIQUE



Renfort métallique construit sur
le maître modèle sans faire de
duplicata.

LABORATOIRE

BOÎTIER CALCINABLE LARGE

pour le positionnement des gaines dans la bouche
du patient



NORMO + CONNECTEUR

MICRO + CONNECTEUR



Les boîtiers OT Box Large : la tolérance entre les
gaines et les boîtiers a été calculé de manière à
compenser les éventuelles imperfections lors des
différentes phases de travail.



Les prothèses en résine sans renfort métallique sont
soumises à des risques de fractures importantes. Un
renfort est garantie de solidité pour la prothèse. Avec
OT Box, il est possible de produire rapidement et
facilement une structure directement sur le modèle
maître sans faire de duplicata. Tout laboratoire peut
réaliser ce type de travail. Il est conseillé d'utiliser des
alliage en cobalt chrome ou stellite.

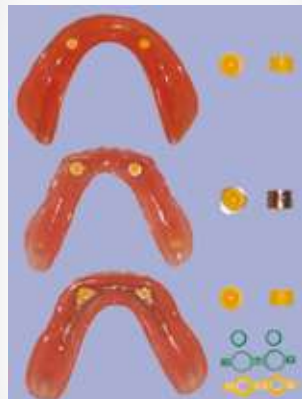

Il est toujours conseillé d'utiliser les gaines rétentes
avec leurs boîtiers, ou dans un renfort avec les OT
BOX. Cela vous offre l'avantage de changer facilement
et rapidement la gaine.

Option 1: OT CAP
OT Cap englobée directement dans la prothèse.

Option 2: OT Cap + Boîtier en acier Inoxydable
OT Cap avec le boîtier englobés dans la prothèse ou
scellées dans un renfort métallique.

Option 3: OT Cap + OT Box
OT Cap inséré dans le renfort métallique avec les OT
Box.

CONSTRUCTION D'UN RENFORT MÉTALLIQUE

Pour construire le maître modèle il
est indispensable que le technicien
utilise les analogues. Cela assurera
une précision optimale.



RENFORTS POUR PROTHÈSES ACRYLIQUES sans duplication du modèle

EMPREINTE DES PIVOTS



Pivots en titane fixés dans la racine.



Avant la prise d'empreinte placer l'anneau* directionnel correcte et les transferts sur les sphères.



Insérer les analogues dans les transferts et procéder à la fabrication du modèle.



Maître modèle avec les analogues en position.



Maître modèle avec chapes radiculaires.

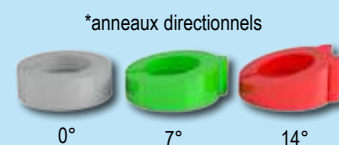

*anneaux directionnels

0°

7°

14°



CONSTRUCTION DU RENFORT SUR LE MAÎTRE MODÈLE



OT Box Classic. Assembler et coller les deux parties.



Couper les boîtiers à la longueur souhaitée.

BARRE SPECIAL
Couper la barre à la longueur souhaitée et utiliser les boîtiers selon la nécessité.



Appliquer de la cire calibrée, et placer les anneaux de positionnement sur les sphères avec la partie plus large en appui sur la base de la sphère.



Positionner les boîtiers OT Box Classic ou Special sur les anneaux. Compléter le renfort en utilisant les connecteurs et joindre les pièces avec de la résine autopolymérisante.



Apposer les tiges de fusion et finir où nécessaire le renfort avec de la cire.



Renfort en métal et fini avec les gaines noires dans les boîtiers.



Prothèse terminée avec le renfort en métal.



Pour améliorer la rétention du renfort, avec la clé en silicone en position il est possible d'insérer des pins dans le centre des dents.



RACINE TITANE + ATTACHEMENT TiN



BOÎTIERS EN ACIER
BOÎTIERS EN TITANE



MÂLE
RÉTENTIF
ø 1.8 mm



PIVOT RACINE
EN TITANE + TiN



OUTIL D'EXTRACTION DES
COIFFES AVEC SUPPORT
POUR TOUTES LES TIGES
D'INSERTION



Mâle d'insertion
OT REVERSE 3



OUTIL
MANUEL



PILIER
TRANSFERT



ANALOGUE
POUR RACINES

DISQUE DE PROTECTION



FRAISE DE DIAMANT
Pour la préparation des
racines

CLINIQUE



Ref. 034 PRK - PACK:
N. 2 pivots racine en titane +TiN
N. 2 mâles de rétention en titane +
NYLON
N. 2 outils manuels en plastique
N. 2 boîtiers en acier inoxydable
N. 2 disques de protection

PROTHÈSE AVEC RENFORT EN MÉTAL



POSITIONNEUR
POUR
DUPLICATION



BOÎTIERS EN ACIER
BOÎTIERS EN TITANE



CONNECTEUR



ACCESSOIR
MANUEL



ANALOGUE
POUR RACINES



ANALOGUE
POUR IMPLANTS

OT BOX LARGE



OT BOX SPECIAL



OT BOX CLASSIC



LABORATOIRE



OT REVERSE 3 est un système d'attache à pivot scellé directement à la racine pour fournir rétention et stabilité aux prothèses. La partie mâle de l'attache est fabriquée en titane et intégrée dans un matériel en nylon souple. Les pivots femelles possèdent une forme unique conçue pour s'adapter à la plupart des canaux radiculaires puisque elle peut être raccourcie.

PRÉPARATION ET EMPREINTE DES RAINES



Utiliser la fraise diamant pour préparer la racine pour la pose de l'attachement. Avec l'outil manuel, insérer le pivot racine et le sceller avec un ciment appropriée.



Pivots scellés aux racines. Insérer le pivot tranfert dans le pivot et relever l'empreinte. Pour de meilleurs résultats, utiliser un matériel d'empreinte rigide.



Le laboratoire placera les analogues et produira le maître modèle.



Le maître modèle avec les analogues OT REVERSE 3 en position.

PROCÉDURES CLINIQUES



Si vous utilisez provisoirement l'outil manuel comme rétention ôter la tige. Attention: si la prothèse est insérée de la façon incorrecte la sphère peut se plier et ne plus garantir une rétention correcte.



Placer les attachements avec de la résine autopolymérisante. Il est important de toujours utiliser le disque de protection tout autour de l'attachement.



Avec le OT Box large, il faut agrandir l'espace à l'aide d'une fraise pour réduire les interférences avec le mâle.



Remplir les espaces avec de la résine autopolymérisante. Insérer la prothèse dans la bouche du patient et lui demander de serrer les dents et attendre le durcissement de la résine.



Enlever la prothèse et éliminer tout excès de résine.

FABRICATION DU RENFORT POUR LES RACINES OU LES IMPLANTS



OT BOX CLASSIC
Assembler et coller les deux parties.



OT BOX CLASSIC
Couper les boîtiers à la longueur souhaitée.



OT BOX SPECIAL
Couper les boîtiers à la longueur souhaitée.



OT BOX LARGE
Couper les boîtiers à la longueur souhaitée.



OT REVERSE 3
Maître modèle avec les analogues le montage et la maquette en silicone.



Appliquer de la cire calibrée, faire trois trous dans la même et placer les anneaux de positionnement sur les sphères avec la partie plus large en appui sur la base de la sphère.



Après avoir isolé le modèle placer le boîtier de votre choix. Finir le renforcement à l'aide des connecteurs calcinables.



Unir tous les composants avec de la résine autopolymérisante. Insérer un pin de cire sur chaque dent pour une meilleure rétention.



Enlever le renfort du maître modèle et finir avec de la cire si nécessaire.



Renfort fondu et sablé.



Le renfort peut être rendu opaque.



La prothèse achevée. Les attachements sont insérés dans les boîtiers du renfort.

Prothèse terminée.



SPHÈRES RECONSTRUCTRICES - OT EQUATOR

Titane + TiN

Concave RECONSTRUCTIVE Sphere OT EQUATOR

MULTIUSE

TITANE +
TiN

Plus de 1600 degrés Vickers

Pour reconstruire tout
type de sphère du
marché!



SPHÈRE CONCAVE

3 tailles disponibles:

Ø A	Ø B
2,5 mm	1,9 mm
2,2 mm	1,55 mm
1,8 mm	1,4 mm

OT EQUATOR

Taille:	Ø B
Ø A	2,1 mm

- A - Support de la sphère
- B - Support de la sphère
- C - Support de strip diamanté
- D - Spatule pour appliquer le ciment dans la sphère.

Pour les cas avec des sphères usurées qui n'ont plus une rétention adéquate, les **GAINES DR8 À DIAMÈTRE RÉDUITE** peuvent être utilisées dans la première phase d'usure de la sphère. Ces gaines élastiques ont un diamètre réduit de 1,6mm et 2,2mm et qui peuvent être utilisées avec tous les boîtiers Rhein83.

Quand la sphère arrive à un degré d'usure excessif les **SPHÈRES RECONSTRUCTRICES CONCAVES** sont la solution pour obtenir des excellents résultats dans le temps. Les **SPHÈRES RECONSTRUCTRICES CONCAVES** permettent de porter le diamètre de la sphère abîmée à la dimension originale de 1,8 mm, 2,2 mm ou 2,5 mm. Les **SPHÈRES RECONSTRUCTRICES CONCAVES** sont fabriquées en titane avec un revêtement de TiN qui les portent à une dureté de 1600 degrés Vickers.

Les étapes cliniques pour utiliser les **SPHÈRES RECONSTRUCTRICES CONCAVES** sont simples, rapides et économiquement favorables pour récupérer une prothèse encore valide et satisfaire le patient.

Pour reconstruire le **OT EQUATOR** préparer comme indiqué le pèdoncule en respectant le diamètre interne. Insérer l'**ANNEAU RECONSTRUCTIF OT EQUATOR** dans la gaine de la prothèse et utiliser cette dernière pour le scéler dans la bouche. Une fois durci le ciment retirer la prothèse et ôter avec soin tout excès de ciment.



Les gaines DR8 sont disponibles en 3 niveaux de rétention pour la gaine Normo et 2 niveaux pour la Micro.

CLINIQUE

Les attachements dentaires, comme tout mécanismes sont sujets à un certain degré d' usure. Rhein83 propose de renouveler ces attachements sans avoir à les remplacer en utilisant une sphère concave qui va être collé sur la vieille sphère ou une sphère solide de 1,8mm de diamètre qui va modifier des vieux attachements type ERA® and CEKA® en attachements sphériques.

SPHÈRE CONCAVE RECONSTRUCTRICE RÉPARATION D'UNE SPHÈRE ABÎMÉE



Insérer la sphère concave dans le côté A de l'outil en plastique et l'essayer sur la sphère abîmée.



Si la sphère concave ne s'assoit pas passivement, utiliser une fraise cylindrique diamantée pour réduire légèrement le diamètre. Vérifier l'ajustement à nouveau et répéter si nécessaire.



Vérifier la position sur le pèdoncule et terminer en nèttoyant soigneusement les deux parties pour assurer un scéllage solide.



Il est possible aussi de finir le pèdoncule manuellement avec une bande diamantée insérée sur les encoches de l'outil en acier sur son côté C.



Déposer du ciment autopolymérisant «métal-métal» dans la sphère concave.



Placer la sphère sur le pèdoncule et attendre sa polymérisation.



Quand la résine est polymérisée, retirer tout excès de matière.



La réparation est achevée. La gaine peut être repositionnée au besoin.

SPHÈRE SOLIDE RECONSTRUCTRICE RÉPARATION D'UN ANNEAU ABÎMÉ



Anneau de l'attache-ment abîmé.



Déposer du ciment autopolymérisant «métal-métal» sur la tige de la sphère. Insérer la sphère dans l'attache-ment à l'aide de l'outil et attendre la polymérisation du ciment.



L'attache-ment femelle a été transformé en un attache-ment mâle OT Cap Micro directement dans la bouche du patient.

SPHÈRE RECONSTRUCTRICE SOLIDE RÉPARER UNE BARRE RÉTENTIVE ABÎMÉE



Créer un trou dans la paroi de la barre à l'aide d'un foret de 1,6 mm de diamètre.



Appliquer un ciment composite sur la tige de la sphère. À l'aide de l'outil, insérer la sphère dans le trou. Attendre la polymérisation de la résine.



La sphère est fixée solidement dans le logement. La gaine OT Strategy sera utilisée pour donner rétention à la prothèse.

SPHÈRE RECONSTRUCTRICE SOLIDE RÉPARATION DES PILIERS EN TITANE



Cas clinique avec des piliers en titane inconnus. Les ouvertures sur la partie supérieure sont utilisées pour la fixation des sphères solides.



Les sphères reconstructrices solides sont placées dans les ouvertures. Poser du ciment autopolymérisant «métal-métal».



La rétention est garantie par les nouvelles gaines rétentives positionnées dans la prothèse existante.

Solid RECONSTRUCTIVE Sphere

MULTIUSE

SPHÈRE SOLIDE
RECONSTRUCTRICE
TITANE +
TIN
1600 degrés de dureté
Vickers

POUR RECONSTRUIRE
TOUS TYPES
D'ATTACHEMENTS
CONCAVES



OUTIL
pour tenir la
sphère

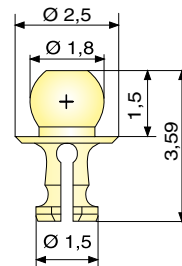

SPHÈRE SOLIDE
Micro Ø 1.8 mm



OT CEM c'est un ciment auto et photo polymérisant. Il est conçu pour le scellement métal métal des attache-ments. Recommandé pour les applications suivantes:



- OT CAP TECNIO
- SPHÈRE CONCAVE
- SPHÈRE SOLIDE
- COPING COVER
- MANCHONS À COLLER POUR ATTACHEMENTS FILETÉS



La SPHÈRE RECONSTRUCTRICE SOLIDE peut être collée dans les trous des attache-ments du type ERA® and CEKA®

La Sphère Reconstructrice peut être utilisée pour réparer différents attache-ments. Ces attache-ments sont présents dans nombreuses prothèses overdenture, implantaire, sur racine et squelettiques. Une fois abîmés ces attache-ments sont difficiles à récupérer autrement.

La SPHÈRE RECONSTRUCTRICE SOLIDE offre une alternative économique, facile et rapide pour transformer un attache-ment femelle dans un attache-ment mâle comme le OT CAP Micro. Cette intervention peut être faite dans un seul rendez-vous chez le dentiste.

BARRE ET STRUCTURE FONDUE

sur le maître modèle sans aucune duplication

OT Multiuse BAR + CONNECTEUR

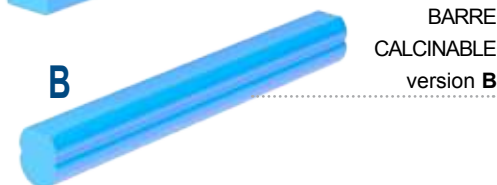

CONNECTEUR
Connecteur universel calcinable pour joindre les OT BOX



OUTIL D'INSERTION/EXTRACTION DES CAVALIERS OT BAR

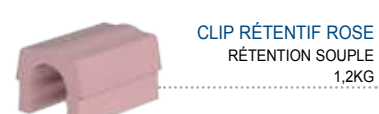

TIGE POUR PARALLÉLOMÈTRE



Le OT BAR MULTIUSE est conçu pour avoir quatre points de rétention. Ce système unique offre une stabilité supérieure et peut être utilisé soit pour des barres rigides soit pour des barre résilientes. Avec son design innovant double-face, (côté A rond et côté B plat), les deux côtés peuvent être utilisés selon le projet prothétique. Si on aura besoin d'une barre résiliente la barre sera utilisée avec le côté plat au sommet, si on aura besoin d'une barre rigide on utilisera le côté rond au sommet. Le OT BAR MULTIUSE peut être utilisé comme connexion à barre entre la région frontale au milieu des canines.

La barre OT BAR MULTIUSE et la contre-barre avec les boîtiers est construite directement sur le maître modèle sans besoin de duplication.

CLINIQUE

LABORATOIRE

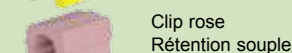
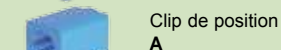

CÔTÉ A

La barre rigide sert de connexion entre deux dents stables, là où un mouvement pivotant est nécessaire. La barre peut aussi être utilisée en cas de plusieurs piliers si la prothèse est supportée par une gencive très mince.

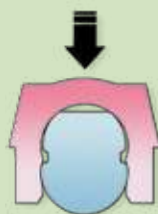
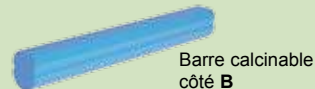

CÔTÉ B

La barre résiliente sert de connexion entre deux dents stables, là où un mouvement résilient est nécessaire. La barre peut aussi être utilisée en cas de plusieurs piliers si la prothèse est supportée par une gencive assez épaisse.

BARRE CALCINABLE À DEUX VERSIONS RÉSILIENTE - RIGIDE



FABRICATION DE LA SUPERSTRUCTURE SUR LE MODÈLE MAÎTRE SANS DUPLICATION CÔTÉ A - RIGIDE



La barre du côté A doit être montée avec la tige pour parallélogramme et jointe avec de la résine autopolymérisante.



Barre en métal. faire attention à ne pas endommager la surface rétentive de la barre pendant la finition.



Éliminer les contre-dépouilleuse avec de la cire et placer les clips de position A.



Dans le but d'isoler la structure, mettre une bande de teflon sur les clips de position et insérer les boîtiers calcinables.



Connecter les boîtiers calcinables avec de la résine auto polymérisante. La bande de teflon permet d'éviter que la résine ne s'infilte sous la barre.



Compléter la contre-barre avec les connecteurs calcinables pour renforcer la prothèse, poser les tiges de fusion et fondre.



La contre-barre en métal avec les clips rétentifs en place.



La prothèse terminée avec le renfort et les clips en place.

CÔTÉ B - RÉSILIENTE



La barre du côté B doit être montée avec la tige pour parallélogramme et jointe avec de la résine autopolymérisante.



Barre en métal. faire attention à ne pas endommager la surface rétentive de la barre pendant la finition.



Éliminer les contre-dépouilleuse avec de la cire et placer les clips de position B.



Dans le but d'isoler la structure, mettre une bande de teflon sur les clips de position et insérer les boîtiers calcinables.



Connecter les boîtiers calcinables avec de la résine auto polymérisante. La bande de teflon permet d'éviter que la résine ne s'infilte sous la barre.



Compléter la contre-barre avec les connecteurs calcinables pour renforcer la prothèse, poser les tiges de fusion et fondre.



La contre-barre en métal avec les clips rétentifs en place.



La prothèse terminée avec le renfort et les clips en place.

ATTACHEMENT EXTRACOURRONNAIRE CALCINABLE



ATTACHEMENT ÇALCINABLE À DOUBLE CYLINDRE

avec épingle de centrage et
de balance

ÉPINGLE
CERAMIQUE

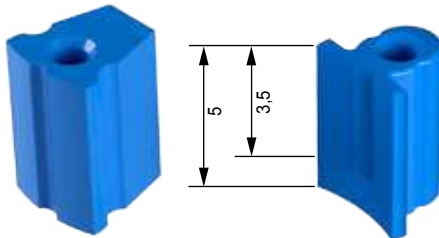

OPTIONAL STEADY

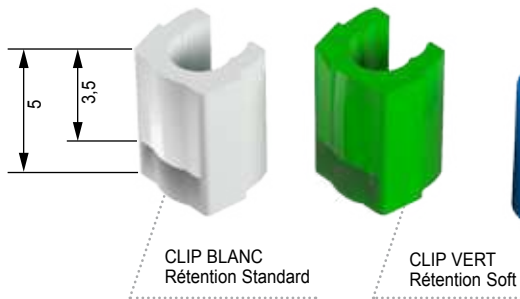

CLIP BLANC
Rétention Standard

CLIP VERT
Rétention Soft

OUTIL D'INSERTION/
EXTRACTION DES CAVALIERS
OT VERTICAL



Nouveau!

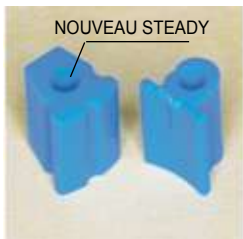

L'épingle métallique obtenue après la coulée permet l'insertion et le guidage de la prothèse. L'option **NEW STEADY** gardera et tiendra en place la prothèse lorsqu'un fraisage et contre fraisage ne soit pas possible, assurant ainsi une durée de vie des clips rétentifs plus longue. Il est possible de réduire la partie mâle de 5 mm à 3.5 mm sans avoir de changement sur le plan fonctionnel. Les clips sont très facilement interchangeables.

LABORATOIRE



ATTENTION

Quand on coupe l'attache OT VERTICAL il est suggéré de ne pas le réduire moins de 3.5mm pour éviter un échec de rétention. Cette limite est indiquée par un trait bien évident sur le dos du clip.

SUBSTITUTION DES GAINES RÉTENTIVES

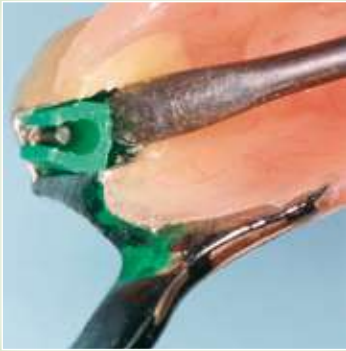

Enlever le vieux clip avec un outil pointu.

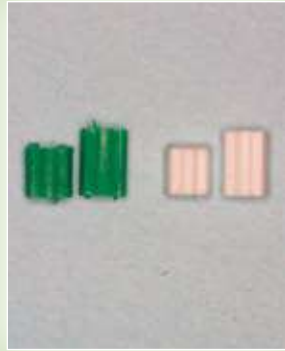

Une fois le clip retiré vérifier sa taille (haute ou petite) et couper le nouveau de la même taille.



S' il est nécessaire de le raccourcir, utiliser une fraise jusqu'à la taille désirée.



Avec l'outil d'insertion, enfoncer le nouveau clip (entier ou coupé).



L'attachement et le clip peuvent être montés entiers (5 mm) ou coupés (3.5 mm).



Une fois que les couronnes sont modelées, connecter la partie mâle à la tige bleue et apposer l'attachement avec le paralléomètre et le coller aux couronnes.



Retirer la tige et mettre à sa place le pin de céramique. Apposer les tiges de fusion et fondre.



Sabler la partie coulée et éliminer le pin de céramique avec une foret de diamètre approprié.



Avant de dupliquer le modèle, couper le pin de la tige bleue en plastique.



Insérer le bout de la tige dans le trou de l'attachement et dupliquer.



La tige en plastique recouvrant le trou peut être enlevée ou laissée en place pour le modelage du châssis squelettique.



Procéder à la réalisation du châssis et couler.



Couler et sabler le stellite.



Terminer la prothèse, insérer le clip avec l'outil d'insertion OT VERTICAL.



La prothèse est mise sur le modèle. On constate aucun fraisage, car c'est le pin qui joue le rôle de stabilisateur.



Nous obtenons ainsi un attachement rigide grâce à un soutien vertical. Baisser la partie mâle de l'attachement sur le travail fini de quelques dixièmes de millimètre augmente la tenue et sollicite moins la dent.

ATTACHEMENT A RÉTENTION COMBINÉE

Pour prothèses pluri-fonctionnelles

OT UNILATERAL

UNI-BOX
CALCINABLE



OT CAP
Micro



OT STRATEGY
Pour Duplication



ATTACHEMENT
SPHÉRIQUE UNILATÉRAL

GAINES RÉTENTIVES
OT CAP Micro

- Transparente • Standard
- Rose • Souple
- Jaune • Très Souple
- Verte • Gommeuse
- Noire • pour labo

GAINES RÉTENTIVES
OT Strategy pour duplication

- Transparente • Standard
- Rose • Souple
- Jaune • Très Souple
- Black • Noire • pour labo

ACCESSOIRES

OUTIL D'INSERTION/
EXTRACTION DES CAVALIERS
OT UNILATERAL



TIGE POUR PARALLÉLOMÈTRE
Taille Micro

L'attachement calcinable **OT UNILATERAL** Rhein83 a été conçu comme attachement unilatéral, bilatéral ou pour applications sur barres implantaire sans l'application de fraisages supplémentaires.

Le design exclusif du **OT UNILATERAL** incorpore une sphère **OT CAP** micro de 1,8mm et une sphère **OT STRATEGY**. La tolérance parmi le boîtier et la section mâle de l'attachement est conçue pour permettre une résilience contrôlée de l'attachement, ce qui augmente l'appui distal sur la muqueuse, sans endommager les piliers tout en assurant une bonne stabilité latérale de la prothèse. Le boîtier participe avec le connecteur au renforcement de la parti amovible.

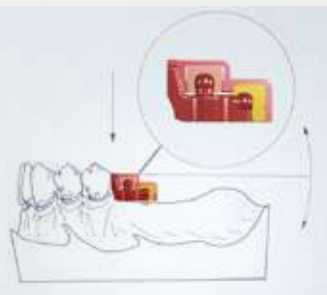

LABORATOIRE



CARACTÉRISTIQUES TECHNIQUES:
LES SPHÈRES PLATES EN TÊTE PERMETTENT LA DISTRIBUTION DES FORCES OCCLUSALES AUSSI SUR LES TISSUS ALVÉOLAIRES



AVANTAGES

AVEC SON DESIGN UNIQUE, LE OT UNILATERAL PERMET:

- * STABILITÉ LATÉRALE
- * AUCUN FRAISAGE
- * MEILLEUR RÉTENTION
- * RÉSILIENCE CONTRÔLÉE
- * FONCTIONNALITÉ
- * SOLUTION ÉCONOMIQUE

SELLE UNILATÉRALE: ATTACHEMENT ET SQUÉLETTE EN UNE SEULE PHASE



Positionner la barre OT Unilateral selon le plan d'occlusion avec la tige pour parallélogramme OT CAP et la connecter à la couronne modelée en cire.



Insérer l'anneau de position sur la sphère OT CAP micro qui assurera le bon positionnement du boîtier calcinable UNI-BOX.



Connecter le boîtier calcinable UNI-BOX avec de la résine calcinable au connecteur jaune pour le renfort de la partie amovible. Faire attention à ne pas faire couler la résine à l'intérieur de l'UNI-Box.



Enlever l'anneau de position de la sphère OT CAP et insérer les tiges de fusion sur la partie fixe et sur la partie amovible de la prothèse.



Fondre les deux parties dans la même fusion est une caractéristique unique du OT UNILATERAL.



OT UNILATERAL et UNI BOX fondus, sabler délicatement les sphères et le boîtier; insérer les gaines noires pour les phases d'essai et de finition de la prothèse.



Pour assurer une stabilité optimale, étendre tant que possible la selle gencivale.



Prothèse terminée. Dans le UNI-BOX, sont insérées les gaines rétentives définitives avec le degré de rétention correcte pour le cas.

STRUCTURE BILATÉRALE: RÉSILIENCE ET FONCTIONNALITÉ SANS FRAISAGE



Placer l'anneau de position sur la sphère OT CAP micro qui assurera le correcte positionnement du boîtier UNI-BOX calcinable.



Travail terminé: Gains Ot cap et Ot Strategy insérés dans le boîtier UNI-BOX, avec la correcte rétention pour le cas prothétique.

BARRE À SUPPORT IMPLANTAIRE: EXTENSIONS DISTALES ET LEUR FONCTIONNALITÉ



Une fois que les composants sont connectés dans la barre, positionner distalement le OT UNILATERAL avec la tige pour parallélogramme OT CAP selon le plan occlusal.



Barre en métal. Le OT UNILATERAL assure une meilleure stabilité sans apporter des tensions supplémentaires aux implants.

VERROU DE BLOQUAGE EN TITANE

DT LOCK VERROU EN TITANE



CLINIQUE

OPTIONNEL pour le patient

GUIDE CONIQUE ET OUTIL EXTRACTEUR



DÉBLOQUER LA PROTHÈSE EN INSÉRANT L'OUTIL EXTRACTEUR DANS LE GUIDE CONIQUE.

VERROU EN TITANE ADAPTABLE

ANNEAUX ESPACEURS POUR LE POSITIONNEMENT INDIVIDUEL DU VERROU



ANNEAUX ESPACEURS CALCINABLES



ESPACEUR POUR LE MODELAGE TAILLE LONGUE



PIN GLISSANT ADAPTABLE

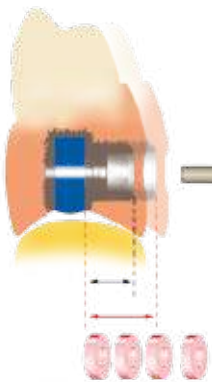

AJOUTER LES ANNEAUX CALCINABLES NÉCESSAIRES POUR SUIVRE LE CONTOUR DE LA PROTHÈSE

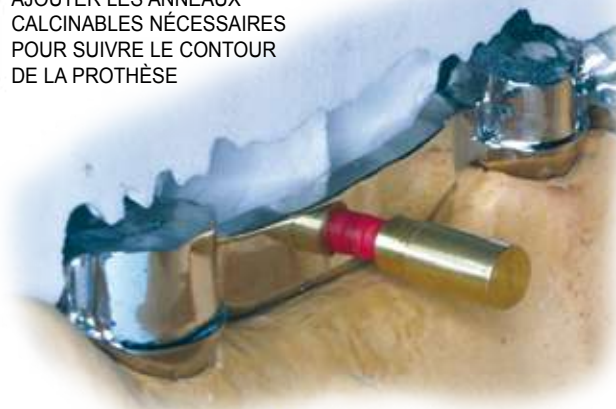

LABORATOIRE

VERROU EN POSITION SANS LES ANNEAUX ESPACEURS

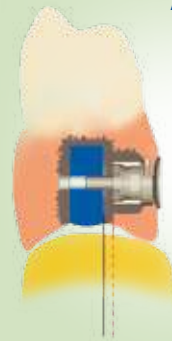

VERROU EN POSITION AVEC LES ANNEAUX ESPACEURS POUR SUIVRE LE CONTOUR DE LA PROTHÈSE

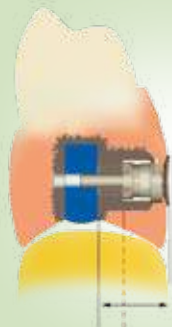

DT TITANE LOCK

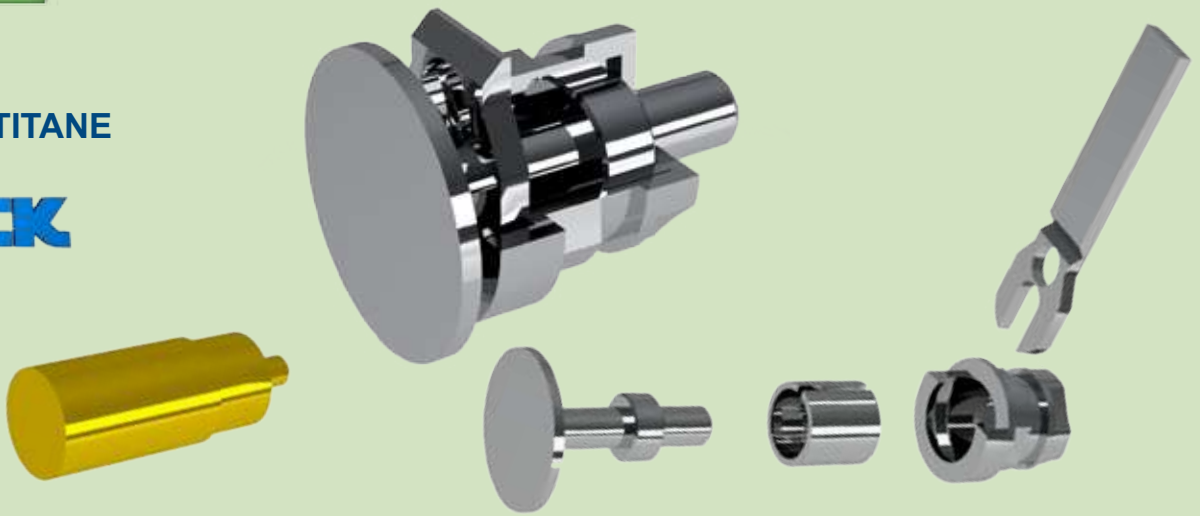

Construire la base et faire un trou de 0.8 mm de diamètre avec un foret à l'endroit idéal.



Insérer la tige en ceramique dans le trou.



Finir et polir la barre.



Insérer l'espaceur pour le modelage dans le trou et modeler avec de la résine.



Faire attention à ne pas exéder après le marque de "STOP".



Retirer l'espaceur pour le modélage et fondre.



Logement en métal pour accueillir le verrou à coller.



Insérer l'espaceur à nouveau en position. Procéder à la finalisation esthétique de la prothèse.



Assembler le verrou et insérer la clé de blocage avec le point de cassure dans son logement.



Courber la clé de blocage jusqu'à ce qu'elle se brise sur le point de cassure.



Appliquer le ciment autopolymérisant autour le verrou pour le sceller dans son logement.



La clé glissante est bloquée en position. Finir et polir la prothèse.



Prothèse terminée. Choisir si utiliser ou pas l'outil extracteur.

ATTACHEMENTS OVERDENTURE SPHERO FLEX - SPHERO BLOCK

Titane + TiN Système pour la correction de la divergence

LE REVÊTEMENT TIN SUR LE TITANE GARANTIS PLUS 1600 DE DURETÉ VICKERS

Sphero FLEX

SPHÈRES
"AUTO-PARALLÉLISANTE"
2.5 mm



Sphero BLOCK

SPHÈRES FIXES 1.8 mm

2.5 mm



OT Special BOX



NORMO - Verte

MICRO - Rouge



TRANSERTS
D' EMPREINTE
Normo / Micro



ANALOGUES
SPHERO FLEX /
SPHERO BLOCK



DISQUE DE
PROTECTION

TOURNEVIS
UNIVERSEL
+ TOURNEVIS
POUR PIÈCE
À MAIN



CLÉ À CLIQUET
MANUELLE

Pour Sphero block - flex et Ot Equator
torque 15/35Nm- Max torque 50Nm,
suggéré 25Nm.



OT Classic BOX



BARRES

TAILLE NORMO= Verte + Jaune
TAILLE MICRO = Rouge + Jaune

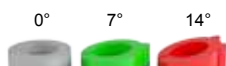

ANNEAUX DIRECTIONNELS
(POUR LES ÉTAPES CLINIQUES ET DE
LABORATOIRE)



CONNECTEUR

BOÎTIERS EN ACIER
BOÎTIERS EN TITANE
Normo / Micro
pour résine, à souder ou à
coller

GAINES RÉTENTIVES
Normo / Micro

Transparente • Standard

Rose • Souple

Jaune • Très Souple

Verte • Gommeuse

Noire • pour labo

GAINE TITANE
Normo / Micro

EXTRA RÉSILIENTES

Or • Élastique

Argent • Élastique
Gommeuse

CLINIQUE



PLACEMENT CORRECTE DES ANNEAUX DIRECTIONNELS

Avant d'insérer les transferts d'empreinte sur l'attache-ment il est suggéré d'utiliser l'anneau directionnel blanc (pour implants perpendiculaires) ou un anneau angulé pour implants avec disparallélisme. Cela mettra les transferts en parallèle. Les anneaux ont une seule direction d'insertion.

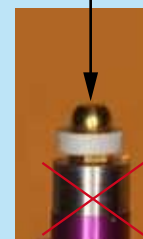

Placement incorrecte



Placement correcte



LABORATOIRE



3 SIMPLES PHASES

1. Placer les anneaux directionnels (ici vert et rouge) sur les sphères pour trouver un plan commun.
2. Les positionneurs OT BOX sont placés au dessus des anneaux pour supporter les boîtiers pendant la fabrication du renfort métallique.
3. Après avoir collé les 2 parties de l'OT BOX les couper à la longueur correcte.

L'attache-ment Sphero Flex pour overdenture sur implant est compatible avec tout les systèmes implantaires sur le marché. La tête pivotante de diamètre 2.5mm permet 7.5° de basculement dans toutes les directions. Avec l'anneau de 14°, le Sphero Flex arrive à corriger des divergences jusqu'à 43° entre deux implants. Le Sphero Flex garanti une insertion passive sans aucun traumatisme pour les implants.

Le Sphero Block c'est un attache-ment sphérique monobloc. Disponible en deux diamètres 2.5 mm et 1.8 mm. Le Sphero Block garanti une stabilité exceptionnelle et corrige la divergence des implants jusqu'à 28° entre deux implants. Le Sphero Block est compatible avec toutes les systèmes implantaires sur le marché.

Le Sphero Flex et Sphero Block sont fabriqués avec différentes hauteurs de 1 mm à 7 mm.

NOTA BENE: Les attache-ments Sphero Flex et Sphero Block sont disponibles pour tous les diamètres implantaires.

ATTACHEMENTS OVERDENTURE SPHERO FLEX - SPHERO BLOCK

Sphère pivotante et fixe pour la correction des divergences

PROCÉDURE CLINIQUES POUR LE POSITIONNEMENTS DES GAINES



Visser les attachements dans les implants. Pour le meilleur résultat dévisser et visser 3-4 fois et visser une dernière fois avec décision pour permettre au filetage la meilleure adaptation possible.



Choisir et placer les anneaux corrects sur les sphères. Faire attention à ce que l'anneau soit bien assis sur l'attachement et aligner les gaines au plan occlusal antagoniste en tournant les anneaux.



Une fois les gaines alignés, les enlever sans bouger l'anneau et positionner le disque en silicone au dessus des anneaux directionnels. Insérer à nouveau les gaines et contrôler le bon parallélisme.



Essayer la prothèse dans la bouche et vérifier qu'il y a assez de place pour englober les gaines. Si tout est correcte remplir les trous dans la prothèse avec de la résine et positionner la prothèse dans la bouche.



Une fois que la résine est durcie enlever la prothèse, éliminer les disques en silicone, et les anneaux directionnels. Ensuite éliminer tout excès de résine.



Prothèse terminée.

TRANSFERT D'EMPREINTE



Placer avec soin les anneaux directionnels avec soin sur les sphères et insérer les transferts.



Tourner les anneaux jusqu'à ce que les transferts soient parallèles au plan d'occlusion.



Retirer l'empreinte et ôter les anneaux directionnels de l'empreinte ou des attachements.



Placer les analogues dans les transferts et envoyer l'empreinte au laboratoire.

OT BOX CLASSIC NORMO - RENFORT CALCINABLE AVEC LES ANNEAUX DIRECTIONNELS



Phase de modelage: assembler et couper l'OT BOX. Placer les anneaux directionnels sur les attachements et vérifier le parallélisme. Solidariser les connecteurs aux boîtiers.



Le renforcement est modelé avec des pins de telle sorte qu'il n'y ait aucun risque de rupture au niveau des dents. Placer les tiges de fusion et mettre en revêtement.



La structure en métal peut être opacifiée. Noter les pins de support pour les dents.



Prothèse terminée avec les gaines insérées dans les boîtiers du renfort.



Visser les attachements dans les analogues de l'implant.



Placer avec soin les anneaux directionnels sur le plateau de l'attachement et les paralléliser au plan occlusal.



Insérer les gaines en nylon dans les boîtiers métalliques, les insérer sur les sphères et vérifier toujours que le parallélisme au plan occlusal soit respecté.



Prothèse terminée avec les boîtiers en position correcte et les gaines insérées.

ANNEAUX DIRECTIONNELS

inclinés

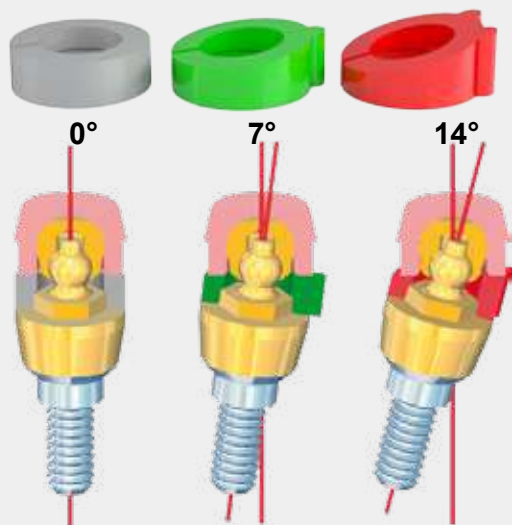

Sphero FLEX

Sphero BLOCK

Normo/Micro

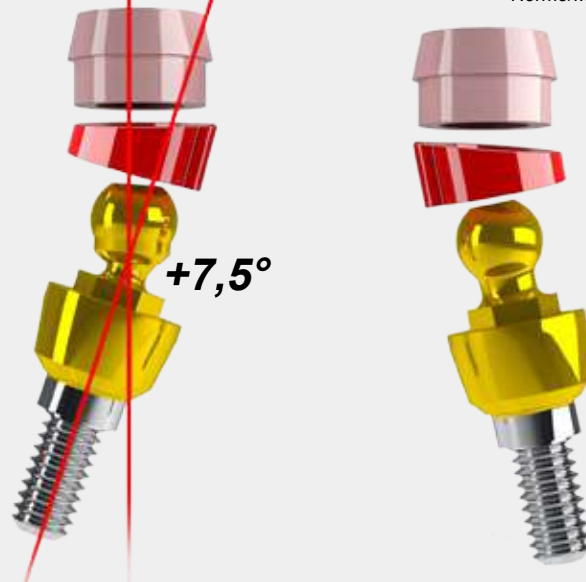

SPHERO FLEX - SPHERO BLOCK

Afin d'obtenir une insertion sans traumatismes et utiliser les attachements SPHERO FLEX et SPHERO BLOCK, il est nécessaire d'utiliser les ANNEAUX DIRECTIONNELS. Sinon il y a une forte possibilité que les attachements ne travaillent pas dans la manière optimale ce qui est causé par une position incorrecte des gaines. Cela porte à une usure prématurée des gaines et à des traumatismes aux implants. CHOIX DES ANNEAUX: l'inclinaison de l'implant déterminera quel type d'anneau utiliser. Pour des implants perpendiculaires au plan d'occlusion il est suffisant d'utiliser l'ANNEAU DIRECTIONNEL blanc 0°. Pour les implants qui ont une divergence supérieure il faut choisir l'anneau vert 7° ou rouge 14° selon le cas.

Placer l'ANNEAU DIRECTIONNEL autour de l'hexagone avec la partie plate en contact avec la base de l'attachement. Vérifier que l'anneau soit assis correctement. Placer la gaine rétentive sur la sphère et tourner l'ANNEAU DIRECTIONNEL pour paralléliser les gaines entre elles et pour les mettre en parallèle selon le plan occlusal de l'antagoniste.

GUIDE D'UTILISATION POUR LE TOURNEVIS / ET CLÉ À CLIQUET

Le tournevis a un mécanisme glissant qui se serre autour de l'hexagone à la base de la sphère. Il est important qu'il soit bien connecté avant de l'utiliser pour éviter tout endommagement. (visser et dévisser l'attachement 3-4 fois pour permettre une fine adaptation du filetage et enfin serrer avec décision). Il est conseillé de serrer l'attachement avec la clé à cliquet.

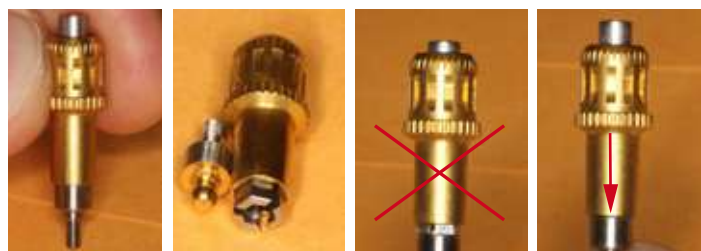

Mécanisme de connexion

Connexion incomplète

Connexion complète

SYSTÈME UNIVERSEL "ANTI-DÉVISSAGE" AVEC TASSEAU ÉLASTIQUE

Recommandé pour les attachements Sphero Flex, Sphero Block et OT Equator avec une hauteur gencivale de plus de 5mm.

Ce système peut être inséré aussi pour des vis (Core Vent, Branemark, Pitt Easy, Bona Fit)



TASSEAU ÉLASTIQUE

Ce composant est conçu avec matériel biocompatible avec une mémoire élastique. Pendant le vissage de l'attachement le tasseau est comprimé et s'expand jusqu' à sa dimension originale. Cela empêche le dévissage de l'attachement. Le tasseau est appliqué sur demande sur tout filetage de diamètre supérieur à 1,8mm.

MINI-PARALLÉLOMÈTRE

CARACTÉRISTIQUES:

- FACILE
- COMPACT
- PRECIS
- ÉCONOMIQUE



Pour déterminer avec précision l'hauteur gencivale et commander le bon attachement il est nécessaire d'utiliser la jauge pour mesurer la hauteur gencivale.

La jauge est compatible avec tous les implants qui ont une connexion interne et externe.

Jauge de hauteur gencivale avec plateau doré et indicateur sphérique

Avec une tige facile à lire les dentistes et les techniciens peuvent mesurer avec précision l'hauteur gencivale à partir de 0,5 jusqu'à 7mm. La sphère sur la tige donne une indication visuelle de la position de la sphère de l'attachement.

Le **MINI-PARALLÉLOMÈTRE** permet le positionnement exact des attachements sans avoir besoin d'un parallélogramme traditionnel pour fraisage. Le **MINI-PARALLÉLOMÈTRE** est un outil utile et économique pour le laboratoire prothétique qui peut être utilisé dans la pratique quotidienne et pour des cours pratiques.

GUIDES D'UTILISATION

Placer le maître modèle sur la base pivotante. Déserrer la cheville à sa base et aligner le modèle selon le plan occlusal. Insérer la tige pour parallélogramme avec l'attachement désiré dans le trou sur la potence et serre la vis de blocage. Une fois trouvée la bonne position de l'attachement les vis sur le corps de la potence peuvent être bloqués.

JAUGE DE HAUTEUR GENCIVALE POUR IMPLANTS

GUIDES D'UTILISATION

1. Tourner le plateau doré jusqu'à il soit complètement ouvert et tout en haut sur la tige.
2. Insérer l'outil sur l'implant. Vérifier que l'outil soit bien assis sur la connexion de l'implant.
3. Tenir bien en place l'outil et tourner en bas le plateau doré jusqu'à il touche la partie plus haute de la gencive.
4. Enlever l'outil et lire la couleur indiquée sur la partie en haut du plateau en or. Vérifier la correspondance de la couleur et la mesure en millimètre.

NOTA BENE:

Quand une couleur est complètement couverte et seulement la bande argent est visible sur le plateau il est conseillé de choisir la couleur suivante (supérieure).

IMPORTANT:

Avant de commander l'attachement il est nécessaire de spécifier: la maison implantaire, nom de l'implant, diamètre de la connexion, connexion interne ou externe, hauteur gencivale et type d'attachement. Pour des implants avec connexion interne les hauteurs partent de 0,5 mm jusqu'à 7 mm et pour les connexions externes les hauteurs partent de 1 mm jusqu'à 7 mm.



Jauge de hauteur gencivale avec anneaux et tige fixe.

La jauge avec tige fixe permet la même efficacité de celle avec le plateau doré mais est indiquée dans les cas où les espaces sont étroits.

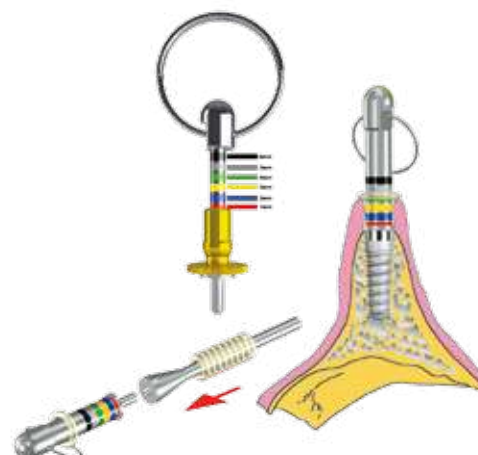

KIT D' EXTRACTION DE VIS CASSÉE POUR IMPLANTS

POUR ÔTER UNE VIS CASSÉE DANS L' IMPLANT



**IMMÉDIATEMENT DISPONIBLE
POUR IMPLANTS COMPATIBLES
CORE VENT ET BRANEMARK**
LE KIT EXTRACTEUR PEUT
ÊTRE FABRIQUÉ POUR LES
IMPLANTS LES PLUS COMMUNS
AVEC CONNEXION INTERNE OU
EXTERNE



Insérer la fraise à griffe (C) dans l' outil positionneur (B) pour le retraitement manuel de la vis cassée



COMPOSANTS:

- A OUTIL DE CENTRAGE
- B POSITIONNEUR
- C FRAISE À GRIFFE
- D FORET INVERSÉ

CLINIQUE



VIS CASSÉE DANS L'IMPLANT VISIBLE AUX RAYONS X



VIS CASSÉE RETIRÉE

RETIRER LA VIS CASSÉE AVEC LA FRAISE À GRIFFE

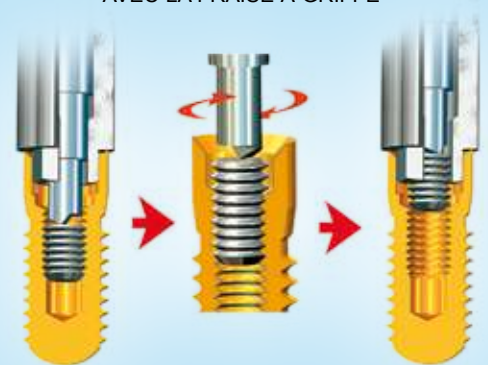

Avec le kit d'extraction de vis cassée Rhein83, il est possible de retirer une vis cassée d'un implant si elle n'a pas été scellée ou endommagée lors d'essais précédents pour la supprimer.

Le kit d'extraction comprend deux types de fraises; une fraise à griffe et un foret inversé. En outre, le kit comprend des outils manuels de centrage pour maintenir et guider les fraises en place au cours de la procédure. Dans 90% des cas, la vis cassée peut être enlevé facilement avec la fraise crochue. Toutefois, si la vis cassée est fermement bloquée à l'intérieur de l'implant, il se rend nécessaire d'utiliser le foret inversé.

Les kits de vis cassés sont immédiatement disponibles pour les systèmes d'implants compatibles avec Core Vent et Branemark. Les autres kits à la fois avec connexion interne et externe peuvent être commandés sur demande.

Pour commander un kit ou pour le support technique, s'il vous plaît contacter votre distributeur Rhein83.

KIT D' EXTRACTION DE VIS CASSÉE POUR IMPLANTS

POUR ÔTER UNE VIS CASSÉE DANS L' IMPLANT

Une vis cassée à l'intérieur d'un implant ne se passe pas tout les jours mais quand cela arrive, c'est un problème difficile à gérer. Avec le système EXTRACTEUR DE VIS CASSÉE, la vis cassée peut être retirée de l'implant lorsqu'elle n'a pas été endommagée par des essais improvisés ou collée avec du ciment. Donc dans le 90% des cas en suivant avec attention les instructions à l'intérieur du kit et en utilisant le dispositif de centrage et la FRAISE À GRIFFE (C) il est possible d'atteindre le bon résultat en dévissant la vis cassée. Dans le cas où la vis est bloquée il se rend nécessaire d'utiliser le FORET À COUPE INVERSE avec lequel il est possible de détruire la vis cassée. Dans tout les cas la procédure doit être effectuée avec soin et patience. L'opération prend du temps ce qui est dependant de nombreux facteurs tel que, par exemple, la position de l'implant qui peut aider ou compliquer l'opération. Une fois que la vis a été Détruite on peut éliminer tout residuel avec de l'aire comprimé, eau ou avec attention en utilisant un explorateur. Tout ces indications sont à bien comprendre et à appliquer avant d'utiliser l'extracteur de vis cassée.

Le foret à coupe inversé est trempé ce qui le rend fragile à la torsion. Dès que le foret ou la fraise perdent leur efficacité doivent être remplacés. Pour certaines maisons d'implant l'extracteur est disponible sur commande: temps de livraison 12-15 jours de travail. Pour tout renseignement nous sommes disponibles au telephone.

ATTENTION: IL EST CONSEILLÉ, AVANT CHAQUE UTILISATION, DE REMPLIR LE TROU DU DISPOSITIF DE CENTRAGE AVEC VASELINE SOLIDE. CECI, AU-DELÀ DE LA LUBRIFICATION, PERMETTRA AUSSI DE RETENIR LA VIS DÉVISSÉE À L'INTERIEUR DU DISPOSITIF DE CENTRAGE.

RHEIN83 n'assume aucune responsabilité en cas de problèmes dus à une utilisation impropre de l'extracteur.

MODE D'EMPLOI: UTILISATION MANUELLE DE L'EXTRACTEUR AVEC LA FRAISE À GRIFFE

- Insérez le dispositif de centrage (A) à l'intérieur de l'implant et s'assurer que l'hexagone soit bien en connection et qui ne bouge pas. Tenir fermement le dispositif de centrage avec les doigts (Fig.1).
- Insérer la fraise à griffe (C) dans le porte-fraise manuel (B) et à l'intérieur du dispositif de centrage jusqu'à ce qu'elle entre en contact avec la vis cassée; comprimer fortement en maintenir la pression tout en tournant le porte-fraise manuel dans le sens inverse des aiguilles d'une montre. Après quelques tours, la dernière encoche de la griffe devrait réapparaître sur le bord du dispositif de centrage; à ce moment retirer le dispositif de centrage manuel. La vis dévissée sera dans le dispositif de centrage ou dans la connection de l'implant facilement accessible pour la retirer avec une pincette. (Fig.2)

Dans le cas où le devissement manuel sera inefficace, il se rend nécessaire de positionner la fraise à griffe (C) dans un contre angle. Avec le contre angle arrêté insérer la fraise à griffes dans le dispositif de centrage (A- Fig.3) jusqu'à ce qu'elle touche la vis cassée. Comprimer et seulement ensuite demarrer le contre angle avec rotatoin dans le sens inverse des aiguilles d'une montre à la plus basse vitesse possible; cela permettra d'exercer une force plus efficace sur la tête de la vis qui sortira plus aisément de l'implant (Fig.4).

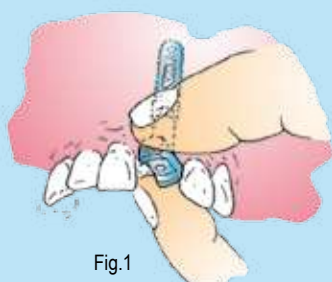

Fig.1

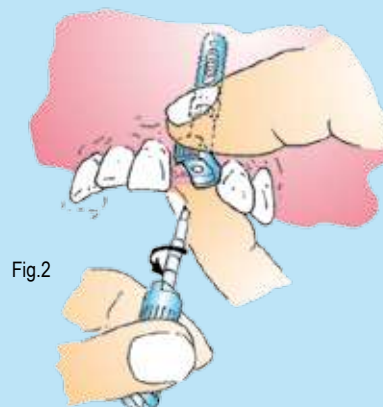

Fig.2



Fig.4



REPLACEMENT DES GAINES RETENTIVES

Rhein83 recommande que les gaines doivent être remplacés tous les 12 mois. La longévité des gaines est affectée par de nombreuses variables, notamment: la conception du projet prothétique, l'hygiène et l'entretien général de la prothèse.



COMMENT CHANGER LES GAINES

Dans une prothèse avec des boîtiers métalliques, la gaine peut être retirée à l'aide de l'outil d'extraction des gaines; sinon, utilisez une fraise sphérique à bas régime sans endommager le boîtier.



Dans une prothèse avec les gaines directement englobés dans la résine, elles peuvent être enlevées à la main avec un instrument pointu ou avec l'outil d'extraction des gaines Rhein83. Si l'on utilise une fraise, veuillez à ne pas modifier la forme de la résine qui englobe la gaine. Lors de l'enlèvement de la gaine si le site de la résine vient endommagé il se rend nécessaire de repositionner les gaines dans la bouche avec de la résine auto-polymérisante.



GAINES ELASTIQUES VERTES

Ces gaines sont très élastiques et ont un niveau moyen de rétention. Dans le cas où les boîtiers métalliques sont utilisés, il est recommandé d'appliquer une goutte de colle (cyanoacrylate) à l'intérieur du logement avant de l'insertion de la gaine.



GAINES EN TITANE

Ces gaines ont été conçues pour être utilisées sur les **OT CAP TECNO** ainsi que sur les attachements Normo et Micro lorsque les gaines traditionnelles ont un vie utile trop courte ou sur des sphères usinées en titane.



OUTIL D'INSERTION DES GAINES

Lors de l'utilisation des gaines rétentives, il est recommandé de les insérer directement en clinique sur les attachements en utilisant l'outil d'insertion des gaines. OT CAP Normo / Micro et OT Reverse.



PROTHÈSE AVEC PLUSIEURS ATTACHEMENTS

Afin d'équilibrer les niveaux de rétention d'une prothèse avec plusieurs attachements, il est possible d'utiliser des gaines avec différents niveaux de rétention.

ALÉSOIRS ET TESTEUR DE GAINES: si la rétention des gaines est trop haute, insérer l'alésoir dans les gaines et le tourner dans le sens des aiguilles d'une montre, après seulement quelques rotations, il va réduire la rétention de la gaine. Essayez la prothèse dans la bouche, et si elle est encore trop rétentive, répéter l'opération avec l'alésoir. Afin d'éviter d'essayer constamment la prothèse dans la bouche, on peut utiliser le testeur de gaines, pour évaluer la force de rétention.



COMMENT FONCTIONNENT LES GAINES RÉTENTIVES

Les gaines Rhein83 sont fabriquées avec une grande élasticité qui crée une rétention mécanique meilleur parmi la gaine et les contre-dépouilles de la sphère. Une tolérance calibrée entre le boîtier métallique et la gaine permet à la gaine même de s'expandre lors du passage de l'équateur sphérique. Une fois complètement assise, la gaine retourne à sa forme originale.



POLIR LES SPHÈRES EN MÉTAL:

Il est recommandé d'utiliser seulement de la sable de verre et des roues en chiffon doux pour polir les sphères. Afin d'éviter d'endommager les sphères pendant ces procédures, il est conseillé de protéger les sphères avec des gaines noires pour le laboratoire qui peuvent être utilisées plusieurs fois pour cette procédure.

PROTHÈSES TRADITIONNELLES

REF.

DÉSCRIPTION



06P

MODÈLE MAXILLAIRE ET PROTHÈSE AVEC ATTACHEMENTS
OT CAP NORMO / MICRO:
1 OT CAP NORMO
1 OT CAP MICRO
1 Squelette avec boîtiers OT BOX mono et gaines rétentes
5 Dents en acrilique



07P

MODÈLE MANDIBULAIRE ET PROTHÈSE AVEC
ATTACHEMENTS OT STRATEGY:
1 OT STRATEGY
1 OT STRATEGY + STEADY
1 Squelette avec boîtiers dupliqués et gaines rétentes
1 Prothèse complète avec 5 dents en acrilique



04P

PROTHÈSE SUR DENTS NATURELLES
Modèle mandibulaire et prothèse "Overdenture":
1 PIVOT FLEX en Titane
1 Couronne radulaire avec sphère OT CAP
1 Prothèse complète avec 14 dents
1 Renfort en métal avec OT BOX englobé dans la prothèse

04P/A

MÊME MODÈLE QUE 04P. PROTHÈSE COMPLÈTE AVEC
BOÎTIERS EN MÉTAL POUR GAINES RÉTENTIVES



09P

MODÈLE MANDIBULAIRE ET PROTHÈSE AVEC OT VERTICAL
1 OT VERTICAL
1 OT VERTICAL + STEADY
1 Squelette avec boîtiers dupliqués et gaines rétentes
1 Prothèse complète avec 6 dents en acrilique



031

PROTHÈSE SUR IMPLANTS
MODÈLE MANDIBULAIRE ET PROTHÈSE AVEC
ATTACHEMENTS SPHERO FLEX:
2 Analogues implantaire
1 SPHERO FLEX
1 SPHERO BLOCK
1 Prothèse complète avec 14 dents
1 Renfort en métal avec OT BOX englobé dans la prothèse

031/A

MÊME MODÈLE QUE 031. PROTHÈSE COMPLÈTE AVEC
BOÎTIERS EN MÉTAL POUR GAINES RÉTENTIVES



08B

PROTHÈSE SUR IMPLANTS
MODÈLE MANDIBULAIRE ET PROTHÈSE AVEC OT BAR
MULTIUSE:
2 Analogues implantaire
1 Barre en métal avec piliers vissés
1 OT BAR MULTIUSE
1 renfort métallique avec deux clips rétentes
1 Prothèse complète avec 14 dents

SPÉCIFICATIONS - DIMENSIONS

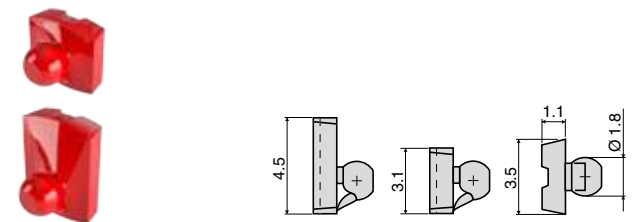
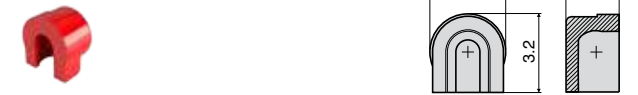
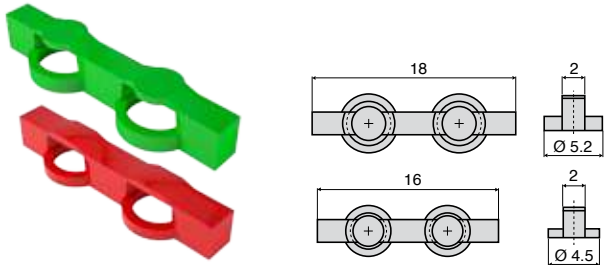
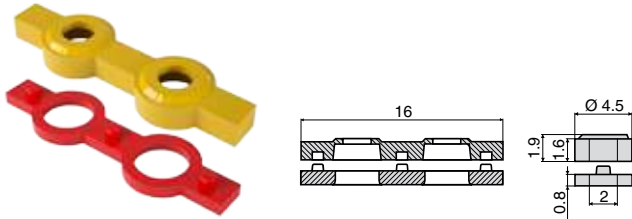
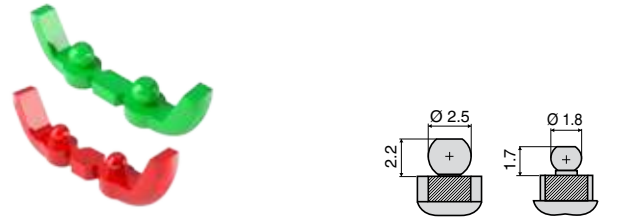
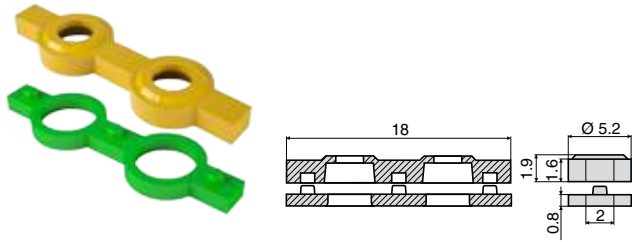
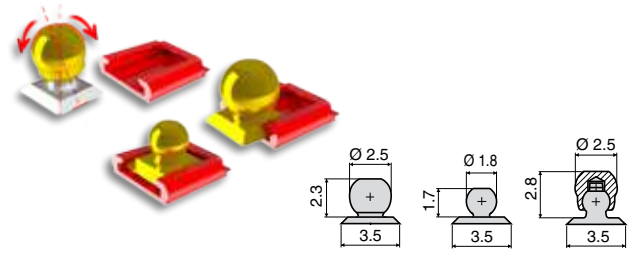
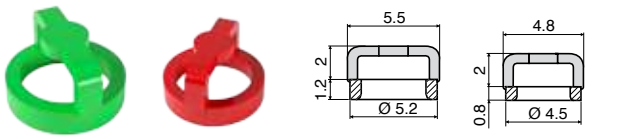

SPÉCIFICATIONS - DIMENSIONS

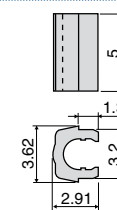
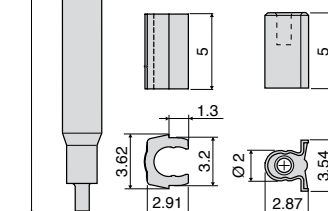
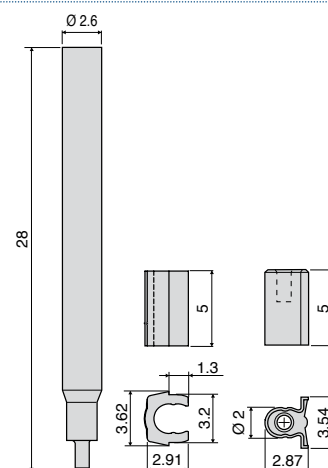
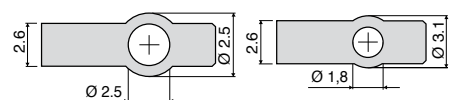
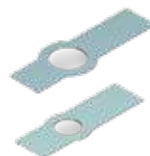
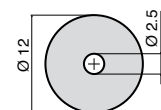
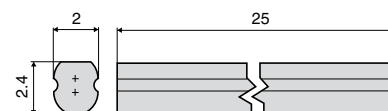
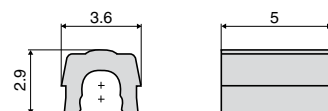
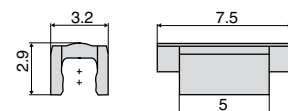
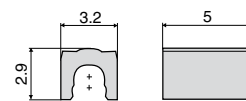
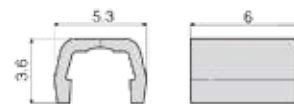
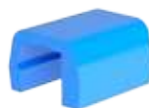
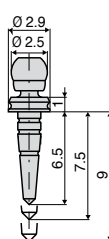
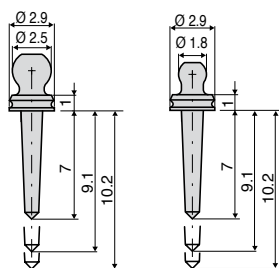
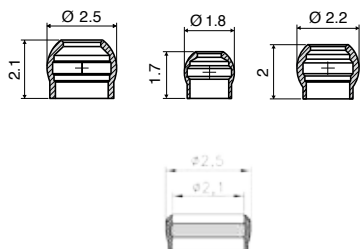
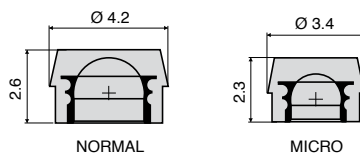
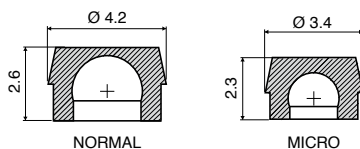
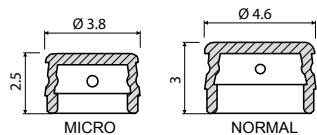

SPÉCIFICATIONS - DIMENSIONS

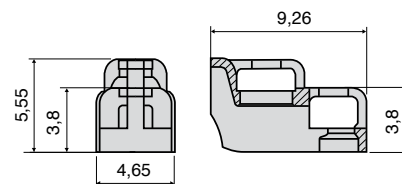
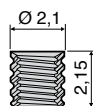
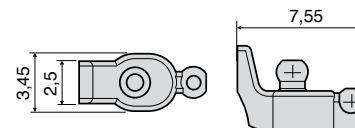
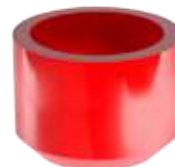
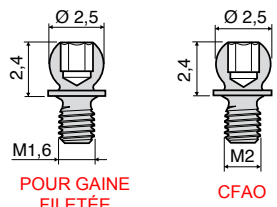
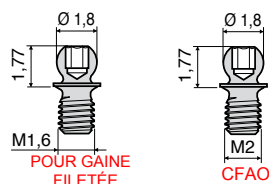
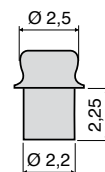
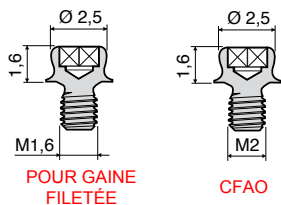
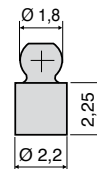
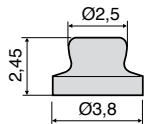
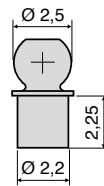
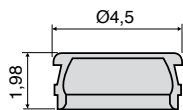



Ref.: 005SKLUS
KIT INTRODUCTIF POUR LABORATOIRE
 contient des attachements et des outils assortis



Ref.: 011SPL
S.P.L. KIT INTRODUCTIF
 contient un assortiment de pivots BLOCK en titane, les pivots calcinables, gaines rétentives et des outils assortis

ATTACHEMENTS OT CAP

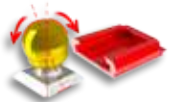

Ref.: 038STF

SPHÈRES FLEX EN TITANE TAILLE NORMO + TiN
 Contenu du kit
 2 SPHÈRES FLEX EN TITANE
 2 GAINES ROSES- RÉTENTION SOUPLE
 1 SUPPORT DE SPHÈRE
 2 BASES GLISSANTES CALCINABLES



Ref.: 038STN

SPHÈRES BLOCK EN TITANE TAILLE NORMO + TiN
 Contenu du kit
 2 SPHÈRES BLOCK EN TITANE
 2 GAINES ROSES- RÉTENTION SOUPLE
 1 SUPPORT DE SPHÈRE
 2 BASES GLISSANTES CALCINABLES



Ref.: 038STM

SPHÈRES BLOCK EN TITANE TAILLE MICRO + TiN
 Contenu du kit
 2 SPHÈRES BLOCK EN TITANE
 2 GAINES ROSES- RÉTENTION SOUPLE
 1 SUPPORT DE SPHÈRE
 2 BASES GLISSANTES CALCINABLES



Ref.: 093TCN
 NORMO

OT CAP TECNO - NORMO/MICRO
 Contenu du kit
 2 POTENCES CALCINABLES PRÉFABRIQUÉS
 2 SPHÈRES FILETÉES EN TITANE



Ref.: 093TCM
 MICRO

2 MANCHONS FILETÉS À COLLER



Ref.: 092CAN

OT CAP TAILLE NORMO
 Contenu du kit
 4 SPHÈRES CALCINABLES
 4 GAINES ROSES - RÉTENTION SOUPLE
 4 BOÎTIERS INOX
 4 ANNEAUX DE POSITION EN PLASTIQUE



Ref.: 092CAM

OT CAP TAILLE MICRO
 Contenu du kit
 4 SPHÈRES CALCINABLES
 4 GAINES ROSES - RÉTENTION SOUPLE
 4 BOÎTIERS INOX
 4 ANNEAUX DE POSITION EN PLASTIQUE



Ref.: 196BCN

"ECONOMIQUE" OT CAP TAILLE NORMO
 Contenu du kit
 1 BARRE CALCINABLE DROITE
 1 BARRE POTENCE CALCINABLE
 4 GAINES TRANSPARENTES
 (Rétention standard)



Ref.: 197BCM

"ECONOMIQUE" OT CAP TAILLE NORMO
 Contenu du kit
 1 BARRE CALCINABLE DROITE
 1 BARRE POTENCE CALCINABLE
 4 GAINES TRANSPARENTES
 (Rétention standard)



Ref.: 099BSN

OT CAP & OT BOX MONO POUR BARRE TAILLE NORMO
 Contenu du kit
 2 BARRES CALCINABLES (1 droite - 1 potence)
 4 GAINES TRANSPARENTES
 4 OT BOX MONO CALCINABLES
 4 ANNEAUX DE POSITION EN PLASTIQUE



Ref.: 099BSM

OT CAP & OT BOX MONO POUR BARRE TAILLE MICRO
 Contenu du kit
 2 BARRES CALCINABLES (1 droite - 1 potence)
 4 GAINES TRANSPARENTES
 4 OT BOX MONO CALCINABLES
 4 ANNEAUX DE POSITION EN PLASTIQUE



Ref.: 058BSN

OT BOX SPECIAL TAILLE NORMO + CONNECTEURS
 Contenu du kit
 2 BARRES OT BOX SPECIAL
 4 ANNEAUX DE POSITION EN PLASTIQUE
 4 CONNECTEURS



Ref.: 058BSM

OT BOX SPECIAL TAILLE MICRO + CONNECTEURS
 Contenu du kit
 2 BARRES OT BOX SPECIAL
 4 ANNEAUX DE POSITION EN PLASTIQUE
 4 CONNECTEURS



Ref.: 153BCN

OT BOX CLASSIC TAILLE NORMO + CONNECTEURS
 Contenu du kit
 2 BARRES SUPÉRIEURES
 2 BARRES INFÉRIEURES
 4 ANNEAUX DE POSITION EN PLASTIQUE
 4 CONNECTEURS



Ref.: 153BCM

OT BOX CLASSIC TAILLE MICRO + CONNECTEURS
 Contenu du kit
 2 BARRES SUPÉRIEURES
 2 BARRES INFÉRIEURES
 4 ANNEAUX DE POSITION EN PLASTIQUE
 4 CONNECTEURS



Ref.: 087CRS

SPHÈRE CONCAVE RECONSTRUCTRICE
 Contenu du kit
 2 SPHÈRES CONCAVES EN TITANE + TiN
 2 GAINES ROSES - RÉTENTION SOUPLE
 1 OUTIL D'INSERTION
 1 GAUGE ET SUPPORT DE STRIP DIAMANTÉ
 Diamètres disponibles 1.8 mm, 2.2 mm, 2.5 mm



Ref.: 087CRE

OT EQUATOR CONCAVE RECONSTRUCTRICE
 Contenu du kit
 2 OT EQUATOR CONCAVES EN TITANE + TiN
 2 GAINES ROSES - RÉTENTION SOUPLE
 1 OUTIL D'INSERTION
 1 GAUGE ET SUPPORT DE STRIP DIAMANTÉ



Ref.: 089SRS

SPHERE SOLIDE RECONSTRUCTIVE
 Contenu du kit
 2 SPHÈRES SOLIDES EN TITANE + TiN
 2 GAINES ROSES - RÉTENTION SOUPLE
 2 DISQUES DE PROTECTION
 1 CLÉ
 Diamètre disponible: 1.8 mm

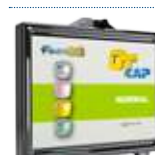

Ref.: 064ACN
 NORMO

GAINES RÉTENTIVE ASSORTIES
 Kit NORMO
 6 GAINES TRANSPARENTES- Rétention standard
 6 GAINES ROSEN- Rétention souple
 6 GAINES JAUNES- Rétention très souple
 6 GAINES VERTES- Rétention gommeuse



Ref.: 064ACM
 MICRO

GAINES RÉTENTIVE ASSORTIES
 Kit MICRO
 6 GAINES TRANSPARENTES- Rétention standard
 6 GAINES ROSES- Rétention souple
 6 GAINES JAUNES- Rétention très souple
 6 GAINES VERTES- Rétention gommeuse

S.P.L. PIVOTS

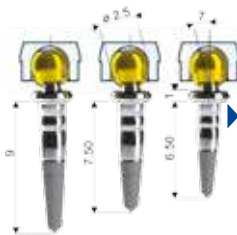

Ref.:
033PSF

PIVOT FLEX - PIVOT EN TITANE AVEC SPHÈRE PIVOTANTE TAILLE NORMO (Ø 2.5 mm) POUR OVERDENTURE DIRECTE
(3 Longueurs disponibles)

Contenu du kit
1 PIVOT TITANE AVEC SPHÈRE PIVOTANTE (compatible avec le COPING COVER)
1 BOÎTIER EN ACIER INOX POUR RESINE
2 GAINES ROSES - Rétention Souple
1 DISQUE DE PROTECTION
3 ANNEAUX DIRECTIONNELS

Sphère Normo ø 2,5mm
Sphère Micro ø 1,8mm



Ref.:
036PTN

PIVOT EN TITANE Taille Normo Compatible avec le COPING COVER
(3 Longueurs disponibles)

Contenu du kit
5 PIVOTS TITANE Sphère 2.5 mm

Ref.:
036PTM

PIVOT EN TITANE Taille Micro Compatible avec le COPING COVER
(3 Longueurs disponibles)

Contenu du kit
5 PIVOTS TITANE Sphère 1.8 mm



Ref.:
036PTE7
036PTE9
036PTE10

PIVOTS OT EQUATOR



Ref.:
010PSP

PIVOTS CALCINABLES NORMO



Ref.:
012PSM

PIVOTS CALCINABLES MICRO



Ref.:
A01MOG

FORET MOOSER
Pour pivots 7 mm, 9 mm, 10 mm



Ref.:
A03MOB

FORET MOOSER
Pour pivots 12 mm, 14 mm



Ref.:
74AC01

TIGE POUR PARALLÉLOMÈTRE POUR OT CAP TAILLE NORMO



Ref.:
74AC02

TIGE POUR PARALLÉLOMÈTRE POUR OT CAP TAILLE MICRO



Ref.:
74AC03

TIGE POUR PARALLÉLOMÈTRE POUR OT CAP TECNO TAILLE NORMO ET MICRO



Ref.:
080RCN

ALÉSOIR POUR GAINES OT CAP TAILLE NORMO



Ref.:
080RCM

ALÉSOIR POUR GAINES OT CAP TAILLE MICRO



Ref.:
082ATN

TESTEUR DE RÉTENTION POUR GAINES OT CAP TAILLE NORMO



Ref.:
083ATM

TESTEUR DE RÉTENTION POUR GAINES OT CAP TAILLE MICRO



Ref.:
491EC

OUTIL D'EXTRACTION DES COIFFES AVEC SUPPORT POUR TOUTES LES TIGES D'INSERTION

OT STRATEGY ATTACHEMENTS



Ref.:
098SSS

OT STRATEGY GAINES POUR TECHNIQUE DE DUPLICATION

Contenu du kit
4 PATRICES CALCINABLES (2 Standard + 2 Longues)
2 STEADY CALCINABLES
4 GAINES RÉTENTIVES



Ref.:
098CAL

OT STRATEGY GAINES POUR BOÎTIERS EN ACIER INOX

Contenu du kit
4 PATRICES CALCINABLES (2 Standard + 2 Longues)
2 STEADY CALCINABLES
4 GAINES RÉTENTIVES
2 POSITIONNEURS EN PLASTIQUE



Ref.:
047ACS

KIT ASSORTI DE GAINES OT STRATEGY POUR TECHNIQUE DE DUPLICATION

Contenu du kit
4 GAINES JAUNES - Rétention très souple
4 GAINES ROSES - Rétention souple
4 GAINES TRANSPA - Rétention Standard



Ref.:
045ACS

KIT ASSORTI DE GAINES OT STRATEGY POUR BOÎTIER EN ACIER INOX

Contenu du kit
4 GAINES JAUNES - Rétention très souple
4 GAINES ROSES - Rétention souple
4 GAINES TRANSPA - Rétention Standard



Ref.:
486ICS

OUTIL D'INSERTION/EXTRACTION DES COIFFES STRATEGY



Ref.:
75AC04

TIGE POUR PARALLÉLOMÈTRE POUR OT STRATEGY



Ref.:
081RCS

ALÉSOIR POUR GAINES OT STRATEGY

OT BAR MULTIUSE ATTACHEMENTS



Ref.:
021OBM

OT BAR MULTIUSE

Contenu du kit
2 BARRES CALCINABLES
4 CLIPS DE POSITION A
4 CLIPS DE POSITION B
4 BOÎTIERS
4 CLIPS DE RÉTENTION ROSE
4 CLIPS DE RÉTENTION JAUNE
4 CLIPS DE RÉTENTION ROUGE
2 CONNECTEURS
1 CONNECTEUR GENCIVAL



Ref.:
429IOBM

OUTIL D'INSERTION/EXTRACTION DES CAVALIERS OT BAR



Ref.:
028OCP

TIGE POUR PARALLÉLOMÈTRE POUR OT BAR MULTIUSE

OT VERTICAL ATTACHEMENTS



Ref.:
071OBV

OT VERTICAL

Contenu du kit
4 PATRICES CALCINABLES
2 STEADY CALCINABLES
4 CLIPS DE RÉTENTION BLANCS
2 CLIPS DE RÉTENTION VERTS
4 PINS EN CERAMIQUE
4 TIGES CALCINABLES POUR PARALLÉLOMÈTRE AVEC PIN



Ref.:
072ICV

OUTIL D'INSERTION/EXTRACTION DES CAVALIERS OT VERTICAL

OT EQUATOR



OT EQUATOR CALCINABLE



Ref.:
092ECQ

- Contenu du kit**
- 2 HÉMI-SPHÈRES CALCINABLES
 - 2 BOÎTIERS EN ACIER INOX
 - 4 GAINES RÉTENTIVES

OT EQUATOR POUR IMPLANTS



Ref.:
130

- 1 OT EQUATOR
4 GAINES RÉTENTIVES
1 BOÎTIER EN ACIER INOX
1 DISQUE DE PROTECTION



Ref.:
030

- 1 PILIER OT EQUATOR
*Compatible avec TOUTES les connexions implantaire



Ref.:
335SBC

KIT SMART BOX

- Le kit contient**
- 1 BOÎTIER "AUTO-PARALLÉLISANT" avec coiffe noire pour laboratoire
 - 1 DISQUE ROSE DE PROTECTION
 - 4 COIFFES DE RETENTION ASSORTIE (1 très souple, 1 souple, 1 standard, 1 rigide)



Ref.:
330SBE

- Le kit contient**
- 1 BOÎTIER "AUTO-PARALLÉLISANT" avec coiffe noire pour laboratoire

OT EQUATOR POUR BARRES



Ref.:
160EQB

- OT EQUATO R AVEC MANCHON FILETÉ À COLLER**
Contenu du kit
- 2 OT EQUATO R FILETÉS-Filetage 1.6 mm
 - 2 MANCHONS FILETÉS-Filetage 1.6 mm
 - 2 BOÎTIERS EN ACIER INOX
 - 2 ESPACEURS
 - 8 GAINES RÉTENTIVES
 - 2 GAINES JAUNES - Rétention très souple
 - 2 GAINES ROSES - Rétention souple
 - 2 GAINES TRANSPA - Rétention Standard
 - 2 GAINES NOIRES - Seulement pour le laboratoire



Ref.:
039SFE2

- OT EQUATOR FILETÉ
Filetage universel 2mm

OT EQUATOR ELASTIC SEEGER

Connexion à Barre Passive



Ref.:
158ESA

- Le kit contient:**
- 1 CYLINDRE CALCINABLE POUR SEEGER
 - 1 SEEGER AUTO-EXTRACTIBLE
 - 1 VIS DE SERRAGE EN TITANE POUR SEEGER AUTO-EXTRACTIBLE

OUTILS



Ref.:
74AC01

- TIGE POUR PA RALLÉLOMÈTRE NORMO



Ref.:
774CHE

- TOURNEVIS OT EQUATO R CARRÉ POU R CLÉ À CLIQUET 1.25 mm



Ref.:
760CE

- CONNECTEUR OT EQUATOR POU R PIÈCE À MAIN 1.25 mm



Ref.:
185SIS

- TIGE D'INSERTION POUR LE SEEGER À utiliser avec l'outil d'insertion bleu 124ICP



Ref.:
491EC

- OUTIL EXTRACTEUR POUR GAINES

ACCESSORIES



Ref.:
044CAIN

- 2 TRANSFERTS D'EMPREINTE (empreinte pick up)



Ref.:
144MTE

- 2 TRANSFERTS D'EMPREINTE



Ref.:
144AE

- 2 ANALOGUES EN ACIER Pour OT Equator



Ref.:
485IC

- 1 OUTIL D'EXTRACTION DES COIFFES

PIÈCES DE RECHARGE



Ref.:
192ECE

- Contenu du kit:**
- 1 BOÎTIER EN ACIER INOX
 - 1 GAINÉ NOIRE - Seulement pour laboratoire
 - 4 GAINÉ RÉTENTIVES:
 - 1 JAUNE - Très Souple; 1 ROSE - Souple;
 - 1 TRANSPA - Standard - 1 VIOLETTE - Rigide
 - 1 NOIRE - Laboratoire- 1 DISQUE DE PROTECTION

OT CAP / OT EQUATOR TRANSFERTS



Ref.:
▶ **044CAIN** • 2 TRANSFERTS D'EMPREINTE EN ACIER
Pour OT CAP Normo et OT EQUATOR



Ref.:
▶ **044CAI22** • 2 TRANSFERTS D'EMPREINTE EN ACIER
Pour sphères de Ø 2,25mm



Ref.:
▶ **044CAIM** • 2 TRANSFERTS D'EMPREINTE EN ACIER
Pour OT CAP Micro

SPHÈRES FILETÉES AVEC MANCHON FILETÉ À COLLER



Ref.:
▶ **139KSFN**

**Sphère Filetée Titane + TiN avec
Manchon fileté à coller- TAILLE NORMO**

Contenu du kit:
• 2 SPHÈRES FILETÉES EN TITANE + TiN
Hex 1.3 mm, Filetage de 1.6 mm
• 2 MANCHONS FILETÉS EN TITANE
à coller
• 2 ESPACEURS
Pour Sphères filetées - Taille Normo



Ref.:
▶ **139KSFM**

**Sphère Filetée Titane + TiN avec
Manchon fileté à coller- TAILLE MICRO**

Contenu du kit:
• 2 SPHÈRES FILETÉES EN TITANE + TiN
Hex 0.9 mm, Filetage de 1.6 mm
• 2 MANCHONS FILETÉS EN TITANE
à coller
• 2 ESPACEURS
Pour Sphères filetées - Taille Micro

SPHÈRES FILETÉES NORMO - MICRO



Ref.:
▶ **039SFN2** • 1 SPHÈRE FILETÉE EN TITANE + TiN
NORMO Hex 1.3 mm, Filetage de 2.0 mm



Ref.:
▶ **039SFM2** • 1 SPHÈRE FILETÉE EN TITANE + TiN
MICRO Hex 0.9 mm, Filetage de 2.0 mm

OT LOCK



Ref.:
▶ **880CLT**

KIT OT LOCK

Contenu du kit:
• 1 VERROU OT LOCK
• 1 POSITIONNEUR EN LAITON
• 1 PIN EN CÉRAMIQUE



Ref.:
▶ **880CLR**

KIT OT LOCK ADAPTABLE

Contenu du kit:
• 1 VERROU OT LOCK ADAPTABLE
• 1 POSITIONNEUR LONG EN LAITON
• 1 PIN EN CÉRAMIQUE
• 9 ANNEAUX ESPACEURS
CALCINABLES

OT LOCK PIÈCES DE RECHARGE



Ref.:
▶ **882CG** • GUIDE CONIQUE



Ref.:
▶ **882CAS** • OUTIL EXTRACTEUR

OT CAP & OT BOX - OT STRATEGY - OT BAR - OT VERTICAL - OT UNILATERAL - OT EQUATOR

"BASIC" KIT PROMO POUR LABORATOIRE



Ref.:
▶ **005SKLBUS**

OUTILS:

- 1 PINCETTES
- 1 TIGE POUR PARALLÉLOMÈTRE OT CAP NORMO
- 1 TIGE POUR PARALLÉLOMÈTRE OT CAP MICRO
- 1 TIGE POUR PARALLÉLOMÈTRE OT STRATEGY
- 1 TIGE POUR PARALLÉLOMÈTRE OT BAR MULTIUSE
- 1 OUTIL UNIVERSEL D' INSERTION EN PLASTIQUE BLEU
- 1 OUTIL D' INSERTION - OT CAP NORMO / MICRO
- 1 OUTIL D' INSERTION - OT STRATEGY
- 1 OUTIL D' INSERTION - OT BAR MULTIUSE
- 1 OUTIL D' INSERTION - OT VERTICAL

Contenu du kit:

OT CAP - OT BOX:

- 16 PIVOTS CALCINABLES ASSORTIS NORMO / MICRO
- 4 SPHÈRES CALCINABLES NORMO / MICRO
- 2 BARRES OT CAP CALCINABLES NORMO / MICRO
- 2 BARRES OT BOX CLASSIC CALCINABLES NORMO / MICRO
- 1 BARRES OT BOX SPECIAL CALCINABLES NORMO / MICRO
- 6 CONNECTEURS OT BOX CALCINABLES
- 4 BOÎTIERS OT BOX MONO CALCINABLES NORMO / MICRO
- 8 ANNEAUX POSITIONNEURS NORMO / MICRO
- 28 GAINES RÉTENTIVES OT CAP NORMO / MICRO
Jaunes, Roses, Transparentes, Vertes
- 9 GAINES NOIRES - POUR LABO NORMO / MICRO
- 4 BOÎTIERS EN ACIER NORMO / MICRO

OT STRATEGY:

- 4 PATRICES OT STRATEGY
(2 Bases Standard - 2 Bases Longues)
- 2 STEADY CALCINABLES

- 6 GAINES OT STRATEGY POUR BOÎTIERS EN ACIER - Jaunes, Roses, Transparentes
- 2 OT STRATEGY BOÎTIERS EN ACIER
- 2 POSITIONNEUR OT STRATEGY EN PLASTIQUE
- 6 GAINES OT STRATEGY POUR DUPLICATION Jaunes, Roses, Transparentes
- 4 GAINES NOIRES - POUR LE LABORATOIRE (pour la technique de duplication et pour les boîtiers)

OT EQUATOR:

- 2 MÂLES CALCINABLES
- 2 BOÎTIERS EN ACIER
- 4 GAINES RÉTENTIVES - 2 Roses, 2 Transparentes
- 2 GAINES NOIRES - POUR LE LABORATOIRE

OT UNILATERAL:

- 1 ATTACHEMENT CALCINABLE AVEC SPHÈRES COMBINÉES
- 1 UNI-BOX CALCINABLE
- 1 ANNEAU POSITIONNEUR MICRO
- 2 GAINES OT CAP MICRO - 1 Rose, 1 Noire

- 2 GAINES OT STRATEGY
1 Rose, 1 Noire (pour la technique de duplication)
- 1 CONNECTEUR

OT BAR MULTIUSE:

- 1 BARRE CALCINABLE
- 1 CONNECTEUR GENCIVAL
- 4 CLIPS DE POSITION (Type A - Type B)
- 2 BOÎTIERS CALCINABLES
- 4 CLIPS - 2 Rose, 2 Jaunes

OT VERTICAL:

- 2 MÂLES CALCINABLES
- 2 STEADY CALCINABLES
- 4 CLIPS - 2 Transparentes, 2 Vertes
- 2 TIGES EN PLASTIQUE POUR PARALLÉLOMÈTRE + PIN
- 2 PINS EN CÉRAMIQUE

IMPLANTOLOGIE

SYSTÈME SPHERO FLEX - BLOCK ATTACHEMENTS EN TITANE POUR OVERDENTURES



- Ref.: 109
- SPHERO FLEX**
- 1 Pilier en Titane avec sphère pivotante de \varnothing 2.5 mm
 - 2 Gaines roses - Rétention Souple
 - 1 Boîtier en acier inox
 - 1 Disque de protection
 - 3 Anneaux directionnels



- Ref.: 002
- SPHERO BLOCK NORMO**
- 1 Pilier en Titane avec sphère fixe de \varnothing 2.5 mm
 - 2 Gaines roses - Rétention Souple
 - 1 Boîtier en acier inox
 - 1 Disque de protection
 - 3 Anneaux directionnels



- Ref.: 003
- SPHERO BLOCK MICRO**
- 1 Pilier en Titane avec sphère fixe de \varnothing 1.8 mm
 - 2 Gaines roses - Rétention Souple
 - 1 Boîtier en acier inox
 - 1 Disque de protection
 - 3 Anneaux directionnels

ARTICLES COMPLÉMENTAIRES

14 cm hauteur



- Ref.: 00PB
- MINI PARALLÉLOMÈTRE**
AVEC SUPPORT POUR MODÈLE PIVOTANT
(POUR LE LABORATOIRE, COURS, ETC.)



- Ref.: OC
- OT CEM** C'est un ciment composite auto et photo-polymérisant. Il est conçu pour sceller définitivement attachements métal-métal en solutions implantaire sur barre.

TOURNEVIS SPHERO FLEX / SPHERO BLOCK



- Ref.: 771CEF
- TOURNEVIS UNIVERSEL POUR SPHERO FLEX Normo ET SPHERO BLOCK Normo et Micro** Hex de \varnothing 2.3 mm



- Ref.: 760CBM
- TOURNEVIS HEX**
POUR PIÈCE À MAIN



- Ref.: 760CBR
- TOURNEVIS POUR OT REVERSE ET SPHÈRE FILETÉE NORMO**
Hex de \varnothing 1.3 mm

OUTILS SPÉCIAUX POUR IMPLANTS



- Ref.: 008MBG

- JAUGE DE HAUTEUR GENCIVALE**
Contenu du kit:
- 1 JAUGE AVEC PLATEAU OR TOURNANT
 - 1 JAUGE AVEC TIGE FIXE
 - 1 DISTRIBUTEUR D'ANNEAUX EN SILICONE
 - 20 ANNEAUX DE SILICONE



- Ref.: 680
- KIT D'EXTRACTION DE VIS CASSÉES**
Pour ôter les vis cassées dans l'implant

- Contenu du kit:
- 1 OUTIL DE CENTRAGE
 - 1 POSITIONNEUR
 - 1 FRAISE À GRIFFE
 - 1 FORET INVERSÉ

Ref.: 680FS 1 FORET INVERSÉ
Ref.: 680FL 1 FRAISE À GRIFFE

IMPLANTOLOGIE

ACCESSOIRES POUR IMPLANTS

Pour informations sur les piliers d'autres maisons implantaires veuillez contacter Rhein83



- Ref.: 108CV
- Pilier Calcinable Screw Vent
Anti-Rotationnel avec vis en titane
Transparent - Hexagone
3.5 mm de diamètre



- Ref.: 108AVB
- Pilier Calcinable Screw Vent
Anti-Rotationnel avec vis en titane
Rouge - Hexagone Conique pour connexion
à barre 3.5 mm de diamètre



- Ref.: 108BRK
- Pilier Calcinable Branemark
Rotationnel avec vis en titane de
3.75 mm - 4.0 mm de diamètre



- Ref.: 108BRK-NR
- Pilier Calcinable Branemark
Anti-Rotationnel avec vis en titane de
3.75 mm - 4.0 mm de diamètre



- Ref.: 108PE
- Pilier Calcinable Pitt Easy
Anti-Rotationnel avec vis en titane de
3.25 mm - 3.75 mm - 4.0 mm de diamètre



- Ref.: 108BFT
- Pilier Calcinable Straumann ITI Anti-Rotationnel avec vis en titane pour connexion à barre



- Ref.: 113BFT
- Transfert en acier inox pour Implant Straumann ITI avec vis en titane



- Ref.: FA004
- Analogue en acier inox pour Implant Straumann ITI

Rhein83 produit piliers calcinables et vis en titane compatibles avec nombreuses marques implantaires. Pour les systèmes qui ne sont pas ci-dessus veuillez contacter Rhein83 pour plus d'informations.



UNE VISION GLOBALE AVEC UN BUT COMMUN

Notre mission est d'offrir aux professionnels du domaine dentaire, différentes solutions de qualité permettant d'atteindre le confort et la satisfaction du patient quel que soit les différentes situations sociales et financières. Ceci est possible pour le soutien précieux de nos partenaires dans le monde entier!

466 Main Street - Lower Level • New Rochelle, NY 10801 • Toll Free 877-778-8383 • Tel. 914-235-0096 • Fax 914-633-6363



RHEIN83 USA

La branche Rhein83 USA est active depuis l'an 2000 en soutenant la distribution dans tout le pays, y compris différentes régions de l'Amérique latine. Rhein83 USA se trouve à New Rochelle (à quelques minutes de New York), et développe un programme intense de formation avec des cours réservés aux dentistes et techniciens dentaires. Les cours tenus par des leaders d'opinion membres du "Conseil National pour la certification en technologie de laboratoire dentaire, Inc" permettent aux participants d'avoir des crédits de CTD.



Le domaine dentaire consiste de différentes techniques, connaissances et procédures utilisés par les spécialistes de l'art dentaire. Cela se traduit en nombreux cas cliniques que Rhein83 reçoit et publie tout les jours dans plus de 100 pays au monde! Partage avec nous ton talent, passion et apprends nouveaux protocôles par les meilleurs experts au monde!



Rhein Attachements



rhein83_attachments



Rhein Attachments



@RheinDental



rhein83 ita

Rhein83 est ravie d'être partenaire de la recherche scientifique qui a porté à la publication du premier livre international dédié à la prothèse combinée. 27 auteurs (dentistes et prothésistes) présentent des cas cliniques avec importantes innovations cliniques avec nouvelles solutions techniques. Professeurs de 3 différentes Universités dentaires sont impliqués dans l'écriture du livre: Université Vita-Salute San Raffaele de Milan, Université Torino Dental School, Université de Sienne.

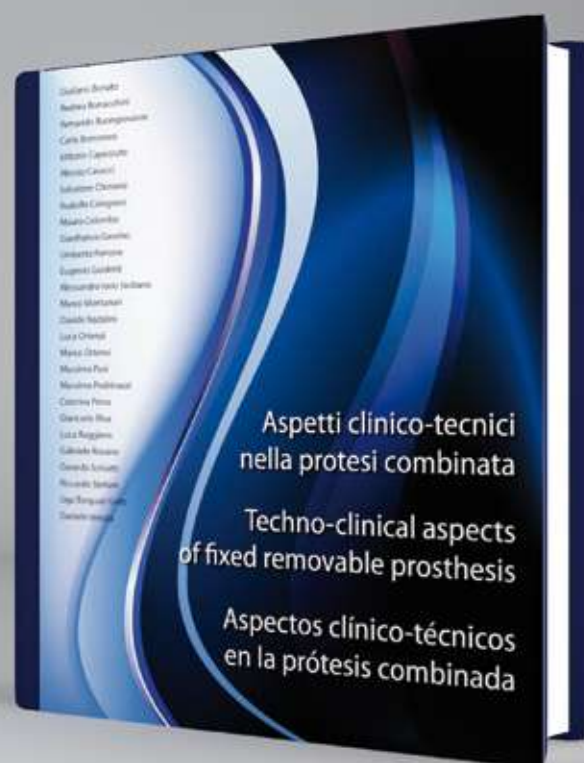

RHEIN83[®] S.R.L.

Via ZAGO, 10/ABC
40128 - BOLOGNA

Tel. (+39) 051 244510 - (+39) 051 244396

Fax (+39) 051 245238

<http://www.rhein83.com>

e-mail: info@rhein83.com

Distributeur



UNI EN ISO 9001:2008
UNI CEI EN ISO 13485:2012